

› Elektronische Zähler

Multifunktionszähler

CTR48

- › Hintergrundbeleuchtetes LCD-Display (orange)
- › Maximale Eingangsfrequenz 40 kHz
- › Einfache Parametrierung, Konfiguration über Textmenüs
- › Einfache Änderung von Presets
- › Reset am Panel oder extern mit Sperroption
- › Möglichkeit, die Tastatur ganz oder teilweise zu sperren (Voreinstellung, Programmierung)
- › Bedienfeld abgedichtet gemäß IP 65
- › Sehr beständig gegen Schock und Stoß
- › Hervorragende Sichtbarkeit durch die große Zifferngröße (2 Zeilen, 6 Ziffern)



CTR48

Produktauswahl						
Modell	Typ	Funktionen	Voreinstellung	Spannungen	Ausgang	Teilenummer
CTR48	Orangefarbenes LCD-Display mit Hintergrundbeleuchtung	Vorwahlzähler, Drehzahlmesser, Chronometer, Chargenzähler, Impulszähler	2	10 → 30 V $\overline{=}$	5 A Wechslerrelais, 1 Schließerrelais, 2 Halbleiterrelais	87621121

Zubehör	
Beschreibung	Teilenummer
Adapter für Ausschnitt 72 × 72	26546842
Adapter für Ausschnitt 55 × 55	26546846
Adapter für DIN-Schiene	26546841

Allgemeine Merkmale	
Physische Details und Schutz	
Versorgung	10 → 30 V $\overline{=}$
Relative Luftfeuchtigkeit bei 40 °C (keine Kondensation) gemäß EN 60068-2-30	93 %
Höhe	Bis zu 2 000 m
Zulassungen	UL - cULus - CE
Vibrationsfestigkeit in 3 Achsen	10-55 Hz/1 min/XYZ EN 60068-2-6: 30 Min. in jede Richtung
Anschluss über Schraubklemmen	Abnehmbar
Schutz	Vorderseite: IP65 / Anschlüsse: IP20
Wasserdichte Abdichtung der Frontplatte	•
Temperaturgrenzwerte, Betrieb (°C)	-20 → +65
Temperaturgrenzwerte, Lagerung (°C)	-25 → +75
Gewicht (g)	150

Haben Sie ein Projekt? Kontaktieren Sie uns unter www.crouzet.de

Beschreibung:

Impulszähler von Crouzet, genaue und langlebige Lösungen für die Impulsmessung

Die Stundenzähler von Crouzet sind zuverlässige elektronisch Geräte für das Messen und Aufzeichnen von Zeit in industriellen Anwendungen. Die Stundenzähler von Crouzet verfolgen die Betriebsdauer präzise und liefern essenzielle Informationen für die Planung von Wartung und Überwachung.

Für weitere Informationen besuchen Sie bitte www.crouzet.de

Technische Angaben	
Zurücksetzen auf Null oder auf Voreinstellung	Auf dem Panel: Wenn während der Programmierung Elektrisch: Automatisch, Spannung oder Halbleiter (NPN oder PNP je nach Programmierung)
Minimale Pulszeit	Impulszähler: < 15 ms Chronometer: 500 µs
Option zum Schutz vor Zurücksetzen von der Fronttafel	•
Skalierungsfaktor (jeder Eingangsimpuls wird mit dieser Zahl multipliziert)	00.0001 → 99.9999
Skalierungsfaktor (jeder Eingangsimpuls wird durch diesen Wert dividiert)	01.0000 → 99.9999
Dezimaltrennung für leichteres Ablesen wählbar	0 0.0 0.00 0.000 0.0000 0.00000
	-
Programmierung und aktueller Wert über EEPROM -Speicher gesichert	• Lebensdauer 10 Jahre
Betriebseigenschaften	
Funktionen	Vorwahlzähler, Drehzahlmesser, Chronometer, Multi-Zählwerk, Chargenzähler, Totalisator
Anzahl der Voreinstellungen	2
Display	LCD mit oranger Hintergrundbeleuchtung
Ziffernhöhe (mm)	9
Angaben zum Display	999 999 → 999 999
Kennwerte Eingang	
Eingänge	2 Zähler-Eingänge 1 Reset-Eingang, 1 Gate-Eingang
Eingabemodi	Richtung: Richtungsabhängig AS: up/dn AA: up/up PP: Phase PP2: Phase 2 PP4: Phase 4
Eingangstyp	Spannung oder Halbleiter
Hochpegel	8 V _{DC} → 30 V _{DC}
Niedrigpegel	0 → 2 V _{DC}
Leistungsmerkmale Halbleiterausgang	
Maximaler Strom (mA)	30
Max. Versorgungsspannung	10 → 30 V _{DC}
Eigenschaften des Relaisausgangs	
Umschaltrelais	•
NO-Kontakt	Ja
Maximalstrom (A)	5
Minimaler Strom (mA)	10
Maximale Spannung	30 V _{DC} / 250 V _{AC}
Min. Spannung	5 V _{AC}
Reaktionszeit (ms)	< 13 ms
Nutzungsdauer Mechanik (Vorgänge)	20 × 10 ⁶
Anzahl der Betätigungen bis 5 A	5 × 10 ⁶
Ausgabemodi: dauerhaft oder gepulst	0.01 → 99.99 s

Grundsätze

Display und Tasten

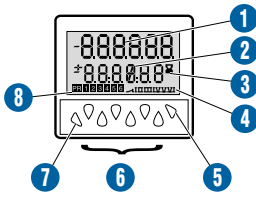

- 1 Aktueller Wert
- 2 Ausgewählter Wert
- 3 Chronometer-Anzeige
- 4 Anzeige des aktiven Ausgangs
- 5 Prog/Modus-Taste
- 6 Steuertasten Voreinstellung
- 7 Erforderliche Taste zum Programmieren von Parametern
- 8 Zeigt an, welcher Wert angezeigt wird

Abmessungen (mm)

Schaltschrankmontage

CTR48

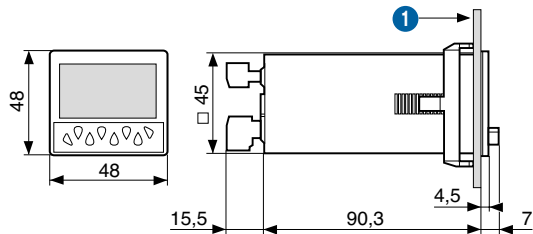

- 1 max.
10.5

Schalttafelausschnitt

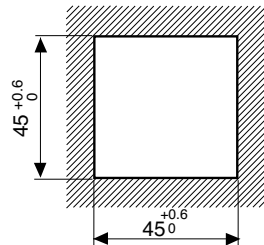

Zubehör

26546842 - Adapter für Ausschnitt 72 × 72 mm

26546846 - Adapter für 55 × 55 mm Ausschnitt

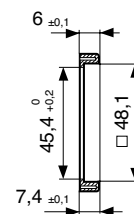
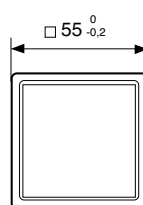
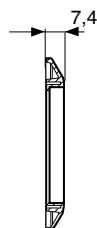
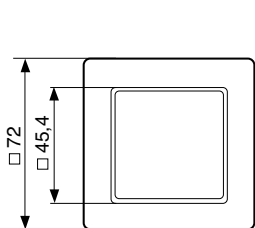

26546841 – DIN-Schienenadapter

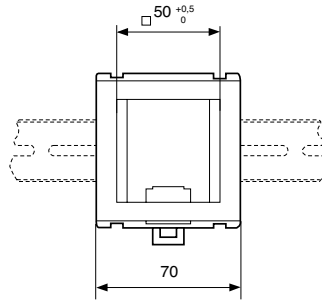
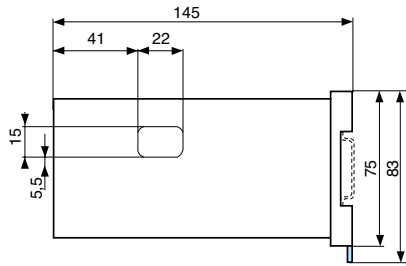

Kurven

Zähler: Richtung

dir

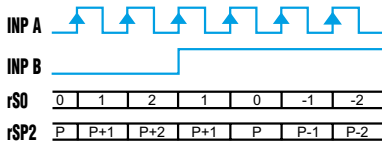

Zähler: AS

AS

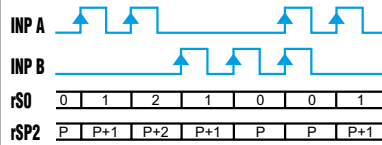

Inp A: Zählereingang / Inp B: Zählrichtung / rS0: Anzeige 0 → Voreinstellung / rSP2: Anzeige Voreinstellung → 0

Inp A: Zus. Zählereingang 1 / Eing. B: Sub.-Zähler Eingang 2 / rS0: Display 0 → Voreinstellung / rSP2: Display Voreinstellung → 0

Zähler: AA

AA

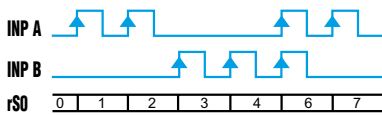

Zähler: PP

PP

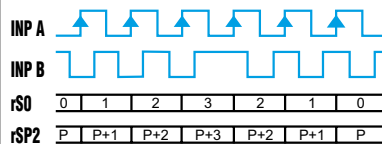

Inp A: Zus. Zählereingang 1 / Eing. B: Sous.-Zählereingang / 2 rS0: Display 0 → Voreinstellung

A 90° B Inp A: Zählereingang Zählung an einer Flanke / Eing. B: Richtungsumkehr / rS0: Display 0 → Voreinstellung / rSP2: Display Voreinstellung → 0

Zähler: PP2

PP2

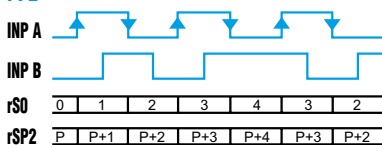

Zähler: PP4

PP4

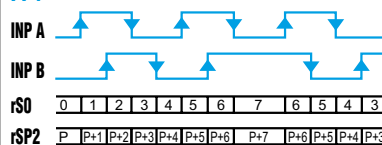

A 90° B Inp A: Zählereingang Zählen auf eine steigende Flanke und auf eine fallende Flanke / Inp B: Richtungsumkehr / rS0: Display 0 → Voreinstellung / rSP2: Display Voreinstellung → 0

A 90° B Inp A: Zählereingang Zählen auf eine steigende Flanke und auf eine fallende Flanke / Inp B: Zählereingang Zählen an steigender und fallender Flanke, Richtungsumkehr / rS0: Display 0 → Voreinstellung / rSP2: Display Voreinstellung → 0

Chronometer: Start tcCb

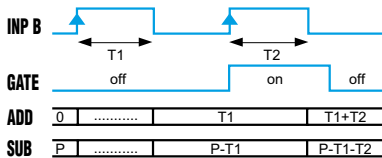

Chronometer: tcCb starten

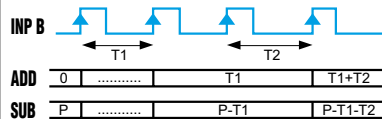

Inp A: Keine Funktion / Inp B: Ein/Aus Kumulative Zeitählung / Addieren: Display 0 → Voreinstellung / Subtrahieren: Display Voreinstellung → 0

Chronometer: tcCAb starten

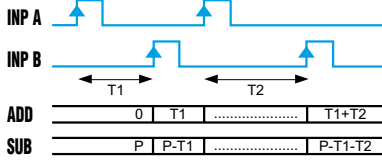

Chronometer: tcSb starten

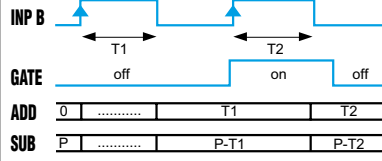

Inp A: An / Eing. B: Aus Kumulative Zeitzählung /
Addieren: Display 0 → Voreinstellung /
Subtrahieren: Display Voreinstellung → 0

Inp A: Keine Funktion / Inp B: Ein/Aus Individuelle Zeitzählung während B aktiv, automatisches Zurücksetzen vor jeder neuen Zählung /
Addieren: Display 0 → Voreinstellung /
Subtrahieren: Display Voreinstellung → 0

Chronometer: tcSbb starten

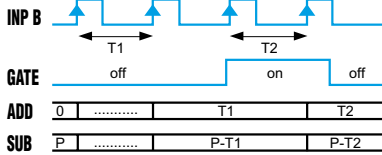

Chronometer: Start tcSAb

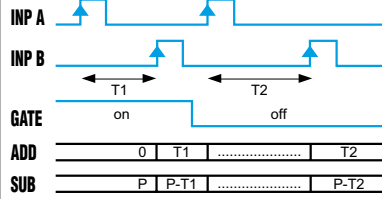

Inp A: Keine Funktion / Inp B: Ein/Aus Individuelle Zeitzählung während B aktiv, automatisches Zurücksetzen vor jeder neuen Zählung /
Addieren: Display 0 → Voreinstellung /
Subtrahieren: Display Voreinstellung → 0

Inp A: An / Eing. B: Aus Individuelle Zeitzählung, automatisches Zurücksetzen vor jeder neuen Zählung /
Addieren: Display 0 → Voreinstellung /
Subtrahieren: Display Voreinstellung → 0

Chronometer: tcAuto starten

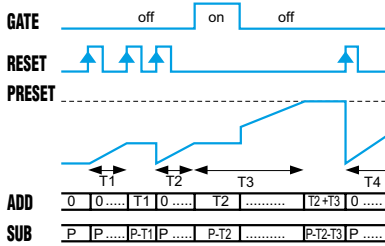

Inp A: Keine Funktion / Inp B: Keine Funktion Zeitzählbefehl über Reset (manuell oder elektrisch) /
Addieren: Display 0 → Voreinstellung /
Subtrahieren: Display Voreinstellung → 0 Gate-Eingang mit Display-Memory-Funktion

Drehzahlmesser: Start tA.A

INP A	0	FA0	FA1	FA2	0	x
Display	0	0	FA0	FA1	FA2	0

Drehzahlmesser: Start tA.AS

INP A	0	FA0	FA1	FA2	0	x
INP B	0	0	FB0	FB1	FB2	x
Display	0	0	FA0	FA0-FB0	FA1-FB1	-FB2

Inp A: Frequenzeingang / Inp B: Keine Funktion

Inp A: Frequenzeingang 1 / Eing. B: Frequenzeingang 2 Formel: A - B

Drehzahlmesser: Start tA.AA

INP A	0	FA0	FA1	FA2	0	x
INP B	0	0	FB0	FB1	FB2	x
Display	0	0	FA0	FA0+FB0	FA1+FB1	FB2

Drehzahlmesser: Start tA.PP

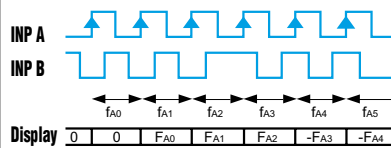

Inp A: Frequenzeingang 1 / Eing. B: Frequenzeingang 2 Formel: A + B

A 90 ° B Inp A: Frequenz-Eingang / 1 Inp B: Richtungsumkehr

Ausgangsbetrieb: OutoP rS0

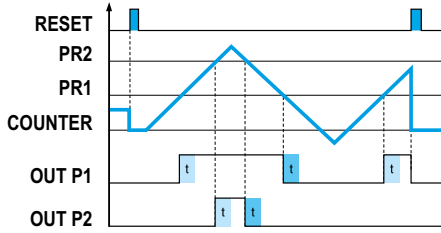

Ausgangsbetrieb: OutoP rSA0

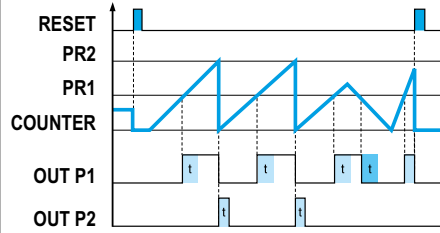

A 90° B Inp A: Frequenz-Eingang / 1 Inp B: Richtungsumkehr

Ausgangsbetrieb: OutoP bCrSA0

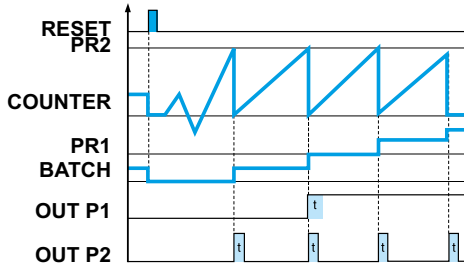

Ausgangsbetrieb: OutoP tCrSA0

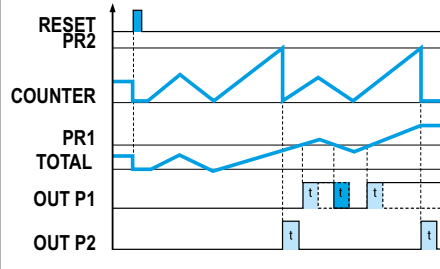

A 90° B Inp A: Frequenz-Eingang / 1 Inp B: Richtungsumkehr

Ausgangsbetrieb: OutoP rSP2

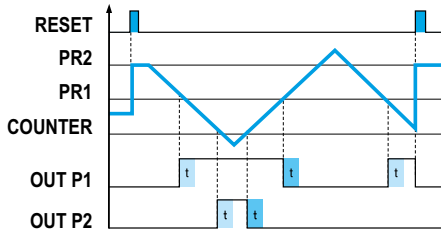

Ausgangsbetrieb: OutoP rSAP2

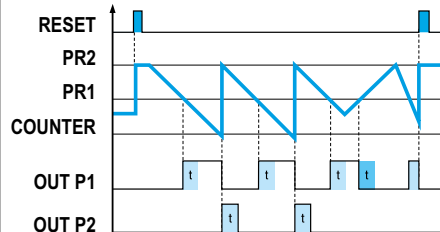

A 90° B Inp A: Frequenz-Eingang / 1 Inp B: Richtungsumkehr

Ausgangsbetrieb: OutoPbCrSA2

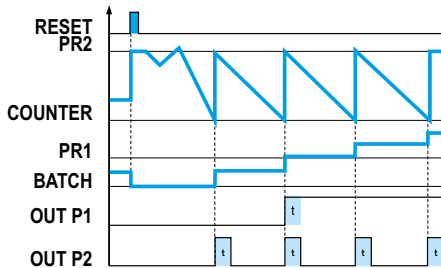

Ausgangsbetrieb: OutoP tCrSA2

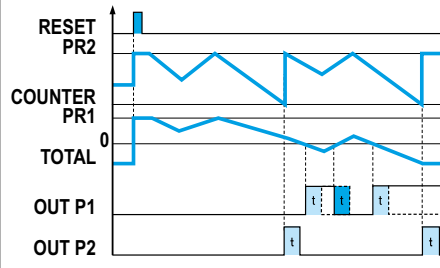

A 90° B Inp A: Frequenz-Eingang / 1 Inp B: Richtungsumkehr

Ausgangsbetrieb: OutoP bCrS0

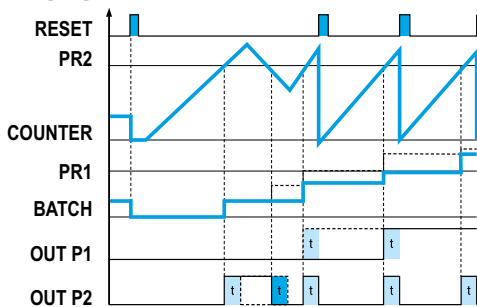

Ausgangsbetrieb: OutoP tCrS0

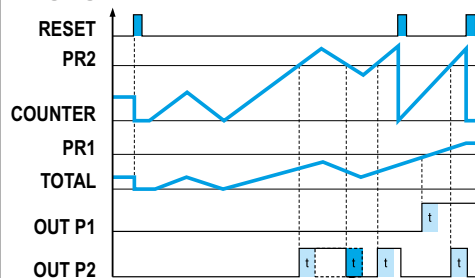

A 90° B Inp A: Frequenz-Eingang / 1 Inp B: Richtungsumkehr

Ausgangsbetrieb: OutoP MurS0 (AA)

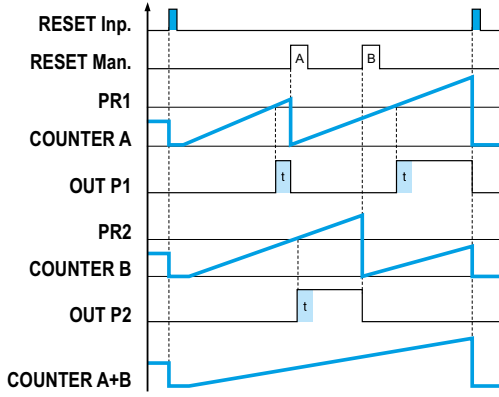

A 90° B Inp A: Frequenz-Eingang / 1 Inp B: Richtungsumkehr

Ausgangsbetrieb: OutoP bCrSP2

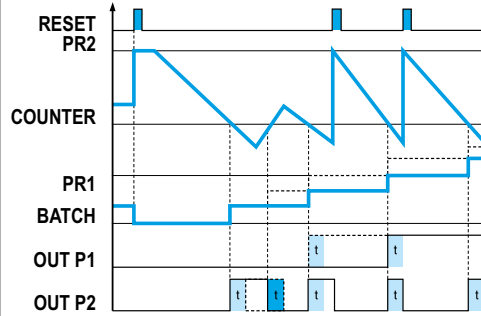

Ausgangsbetrieb: OutoP tCrSP2

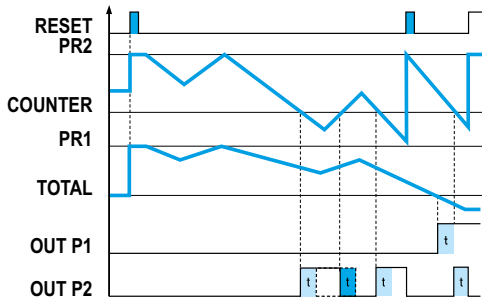

A 90° B Inp A: Frequenz-Eingang / 1 Inp B: Richtungsumkehr

Ausgangsbetrieb: OutoP MurS0 (AS)

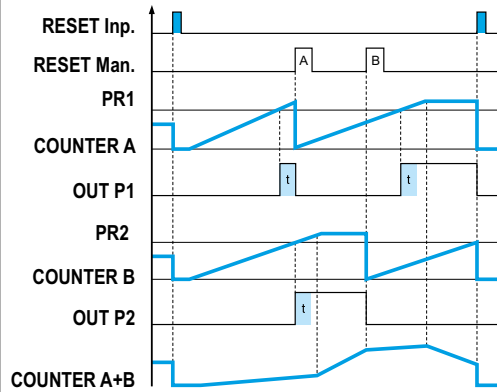

Anschlüsse

87621121 - Ausgabe: 5 A/250 V~ / DC: 10 → 30 V~

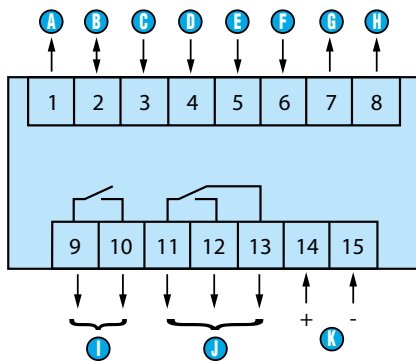

- A** Versorgungsspannung Sensor (* UB vernetzt)
- B** GND (0 V~)
- C** INP A (Eingang Signal A)
- D** INP B (Eingang Signal B)
- E** Reset (Reset-Eingangt)
- F** Gate-Eingang
- G** Ausgang 1 - 10-30 V~ / 30 mA
- H** Ausgang 2 - 10-30 V~ / 30 mA
- I** 9-10: Ausgang 1
- J** 11-12-13: Ausgang 1
- K** 14-15: Versorgung

Anwendungen

Programmier-Diagramm

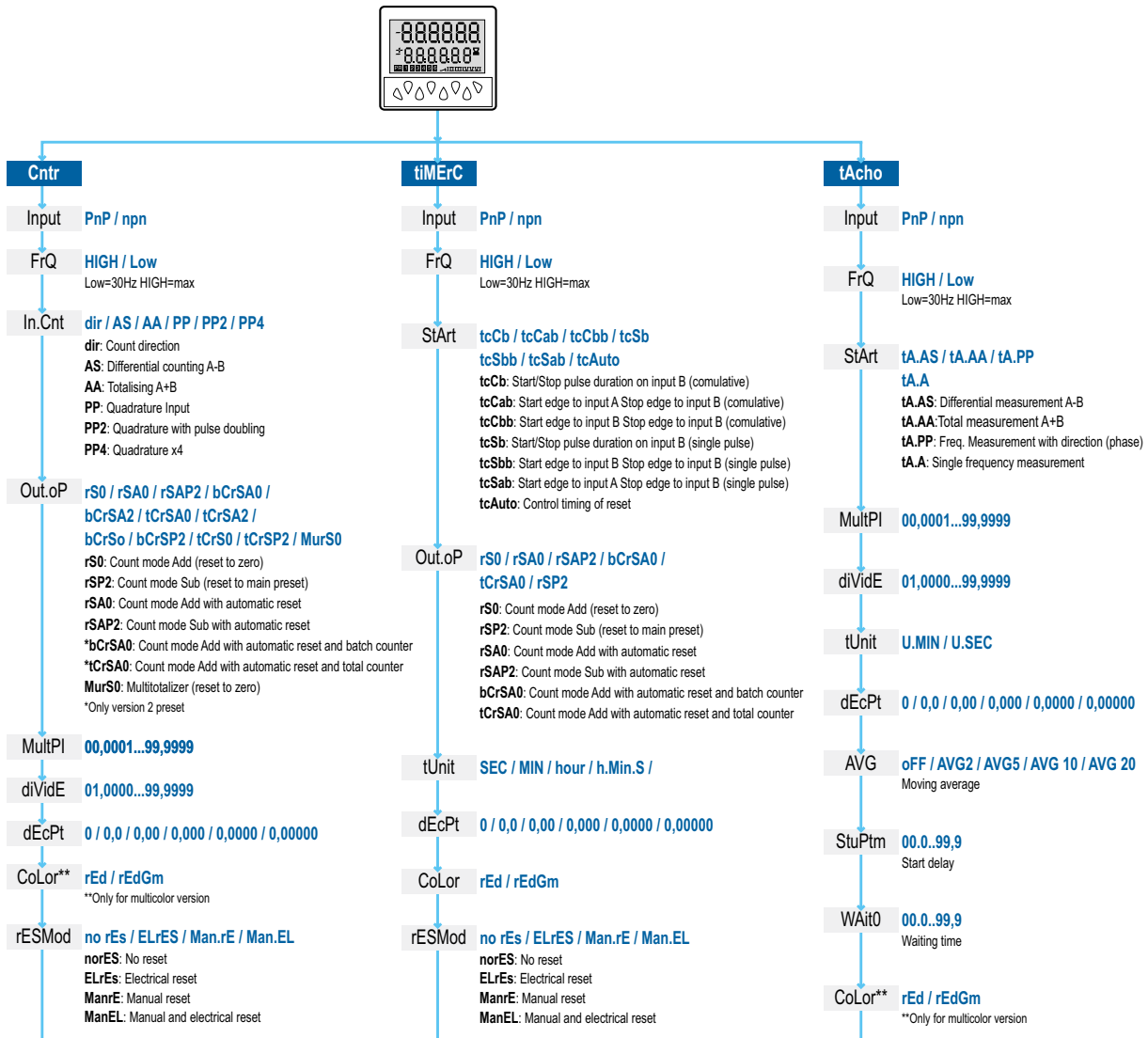

Counter

Output operation modes	rSo / rSP2 bCrS0 bCrSP2 tCrS0 tCrSP2 MurS0	rSA0	rSAP2 bCrSA0 bCrSA2 tCrSA0 tCrSA2
dir	40 kHz	5.2 kHz	4.2 kHz
AS	20 kHz	4.4 kHz	4.2 kHz
AA			
PP	20 kHz	2.2 kHz	2.1 kHz
PP2			
PP4	15 kHz	1.1 kHz	1.0 kHz

Tachometer

tA.A	
tA.AS	40 kHz
tA.AA	
Quad	20 kHz

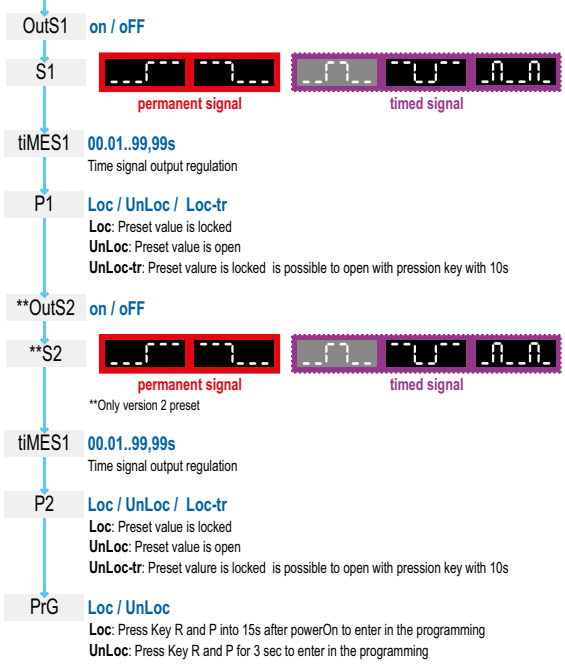

Wichtiger Hinweis:

Die in diesem Katalog enthaltenen technischen Angaben sind rein informativ und stellen keine vertragliche Verpflichtung dar. Crouzet sowie ihre Tochtergesellschaften behalten sich das Recht vor, jederzeit ohne vorherige Ankündigung Änderungen vorzunehmen. Bevor Crouzet-Produkte unter speziellen Einsatzbedingungen oder in speziellen Anwendungen verwendet werden, ist der Käufer verpflichtet, sich mit Crouzet in Verbindung zu setzen. Crouzet lehnt jegliche Garantieleistungen sowie jegliche Haftung ab für den Fall, dass Crouzet-Produkte in speziellen Einsatzbereichen verwendet oder insbesondere verändert, erweitert oder zusammen mit anderen elektrischen oder elektronischen Bauteilen, Schaltkreisen, Montageeinrichtungen oder in ungeeigneten Geräten oder Materialien verwendet werden, ohne dass hierzu vor dem Kauf die ausdrückliche Zustimmung von Crouzet ausdrückliche erfolgt.