

› Elektronische Zähler

Multifunktionszähler

CTR48

- › Mehrfarbiges LCD-Display (grün-rot)
- › Maximale Eingangsfrequenz 40 kHz
- › Einfache Parametrierung, Konfiguration über Textmenüs
- › Einfache Änderung von Presets
- › Reset am Panel oder extern mit Sperroption
- › Möglichkeit, die Tastatur ganz oder teilweise zu sperren (Voreinstellung, Programmierung)
- › Bedienfeld abgedichtet gemäß IP 65
- › Sehr beständig gegen Schock und Stoß
- › Hervorragende Sichtbarkeit durch die große Zifferngröße (2 Zeilen, 6 Ziffern)



CTR48

Produktauswahl						
Modell	Typ	Funktionen	Voreinstellung	Spannungen	Ausgang	Teilenummer
CTR48	Mehrfarbiges LCD-Display (grün-rot)	Vorwahlzähler, Drehzahlmesser, Chronometer, Charginzähler, Impulszähler	2	90 → 260 V~	5 A Wechslerrelais, 1 Schließerrelais, 2 Halbleiterrelais	87621225

Zubehör	
Beschreibung	Teilenummer
Adapter für Ausschnitt 72 × 72	26546842
Adapter für Ausschnitt 55 × 55	26546846
Adapter für DIN-Schiene	26546841

Allgemeine Merkmale	
Physische Details und Schutz	
Versorgung	90 → 260 V~
Relative Luftfeuchtigkeit bei 40 °C (keine Kondensation) gemäß EN 60068-2-30	93%
Höhe	Bis zu 2 000 m
Zulassungen	UL - cULus - CE
Vibrationsfestigkeit in 3 Achsen	10-55 Hz/1 min/XYZ EN 60068-2-6: 30 Min. in jede Richtung
Anschluss über Schraubklemmen	Abnehmbar
Schutz	Vorderseite: IP65 / Anschlüsse: IP20
Wasserdichte Abdichtung der Frontplatte	•
Temperaturgrenzwerte, Betrieb (°C)	-20 → +65
Temperaturgrenzwerte, Lagerung (°C)	-25 → +75
Gewicht (g)	250

Haben Sie ein Projekt? Kontaktieren Sie uns unter www.crouzet.de

Beschreibung:

Impulszähler von Crouzet, genaue und langlebige Lösungen für die Impulsmessung

Die Stundenzähler von Crouzet sind zuverlässige elektronisch Geräte für das Messen und Aufzeichnen von Zeit in industriellen Anwendungen. Die Stundenzähler von Crouzet verfolgen die Betriebsdauer präzise und liefern essenzielle Informationen für die Planung von Wartung und Überwachung.

Für weitere Informationen besuchen Sie bitte www.crouzet.de

Technische Angaben	
Zurücksetzen auf Null oder auf Voreinstellung	Auf dem Panel: Wenn während der Programmierung Elektrisch: Automatisch, Spannung oder Halbleiter (NPN oder PNP je nach Programmierung)
Minimale Pulszeit	Impulszähler: < 15 ms Chronometer: 500 µs
Option zum Schutz vor Zurücksetzen von der Fronttafel	•
Skalierungsfaktor (jeder Eingangsimpuls wird mit dieser Zahl multipliziert)	00.0001 → 99.9999
Skalierungsfaktor (jeder Eingangsimpuls wird durch diesen Wert dividiert)	01.0000 → 99.9999
Dezimaltrennung für leichteres Ablesen wählbar	0 0.0 0.00 0.000 0.0000 0.00000
Sensorversorgung, Version AC	24 V $\overline{\text{---}}$ -20/+15 % 50 mA
Programmierung und aktueller Wert über EEPROM -Speicher gesichert	• Lebensdauer 10 Jahre
Betriebseigenschaften	
Funktionen	Vorwahlzähler, Drehzahlmesser, Chronometer, Charginzähler, Impulszähler
Anzahl der Voreinstellungen	2
Display	Mehrfarbiges LCD (grün-rot)
Ziffernhöhe (mm)	9
Angaben zum Display	999 999 → 999 999
Kennwerte Eingang	
Eingänge	2 Zähler-Eingänge 1 Reset-Eingang, 1 Gate-Eingang
Eingabemodi	Regie: Richtungsabhängig AS: up/dn AA: up/up PP: Phase PP2: Phase 2 PP4: Phase 4
Eingangstyp	Spannung oder Halbleiter
Hochpegel	8 V $\overline{\text{---}}$ → 30 V $\overline{\text{---}}$
Niedrigpegel	0 → 2 V $\overline{\text{---}}$
Leistungsmerkmale Halbleiterausgang	
Maximaler Strom (mA)	30
Max. Versorgungsspannung	24 V $\overline{\text{---}}$ -20/+15 %
Eigenschaften des Relaisausgangs	
Umschaltrelais	•
NO-Kontakt	Je nach Ausführung
Maximalstrom (A)	5
Minimaler Strom (mA)	10
Maximale Spannung	30 V $\overline{\text{---}}$ / 250 V \sim
Min. Spannung	5 V $\overline{\text{---}}$
Reaktionszeit (ms)	< 13 ms
Nutzungsdauer Mechanik (Vorgänge)	20 × 10 ⁶
Anzahl der Betätigungen bis 5 A	5 × 10 ⁶
Ausgabemodi: dauerhaft oder gepulst	0.01 → 99.99 s

Grundsätze

Display und Tasten

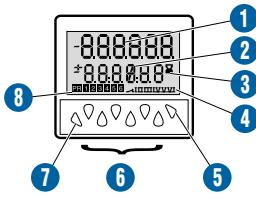

- ① Aktueller Wert
- ② Ausgewählter Wert
- ③ Chronometer-Anzeige
- ④ Anzeige des aktiven Ausgangs
- ⑤ Prog/Modus-Taste
- ⑥ Steuertasten Voreinstellung
- ⑦ Erforderliche Taste zum Programmieren von Parametern
- ⑧ Zeigt an, welcher Wert angezeigt wird

Abmessungen (mm)

Schaltschrankmontage

CTR48

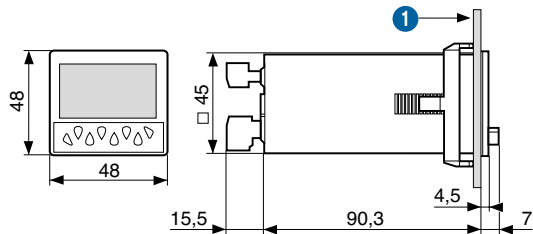

① max. 10.5

Schalttafelausschnitt

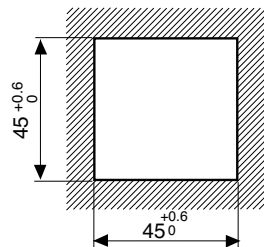

Zubehör

26546842 - Adapter für Ausschnitt 72 × 72 mm

26546846 - Adapter für 55 × 55 mm Ausschnitt

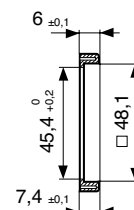
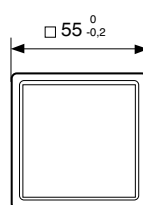
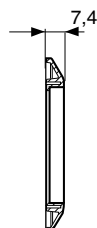
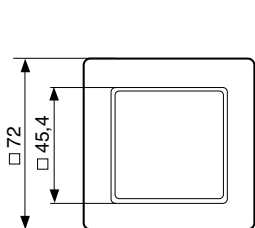

26546841 – DIN-Schienenadapter

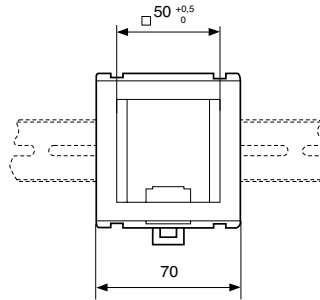
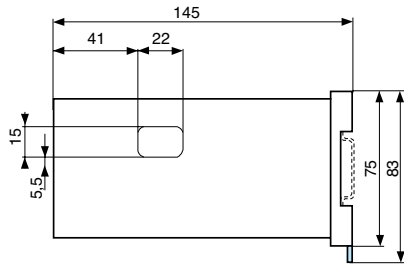

Kurven

Zähler: Richtung

dir

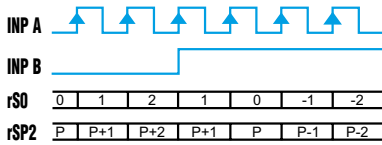

Zähler: AS

AS

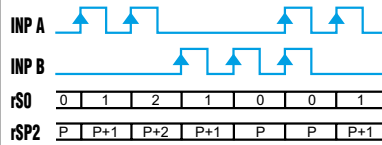

Inp A: Zählereingang / Inp B: Zählrichtung / rS0: Anzeige 0 → Voreinstellung / rSP2: Anzeige Voreinstellung → 0

Inp A: Zus. Zählereingang 1 / Eing. B: Sub.-Zähler Eingang 2 / rS0: Display 0 → Voreinstellung / rSP2: Display Voreinstellung → 0

Zähler: AA

AA

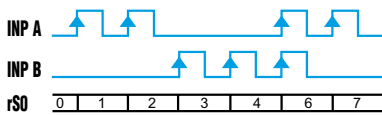

Zähler: PP

PP

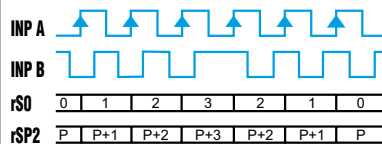

Eing A: Zus. Zählereingang 1 / Eing. B: Sous.-Zählereingang / 2 rS0: Display 0 → Voreinstellung

A 90 ° B Inp A: Zählereingang Zählung an einer Flanke / Eing. B: Richtungsumkehr / rS0: Display 0 → Voreinstellung / rSP2: Display Voreinstellung → 0

Zähler: PP2

PP2

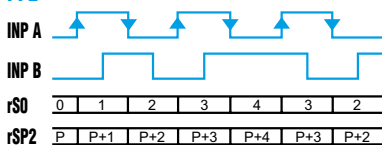

Zähler: PP4

PP4

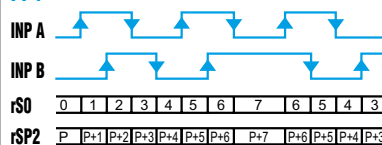

A 90 ° B Inp A: Zählereingang Zählen auf eine steigende Flanke und auf eine fallende Flanke / Inp B: Richtungsumkehr / rS0: Display 0 → Voreinstellung / rSP2: Display Voreinstellung → 0

A 90 ° B Inp A: Zählereingang Zählen auf eine steigende Flanke und auf eine fallende Flanke / Inp B: Zählereingang Zählen an steigender und fallender Flanke, Richtungsumkehr / rS0: Display 0 → Voreinstellung / rSP2: Display Voreinstellung → 0

Chronometer: tcCb starten

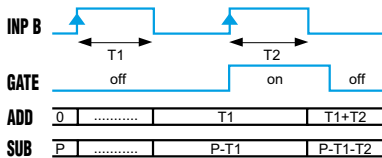

Chronometer: tcCbb starten

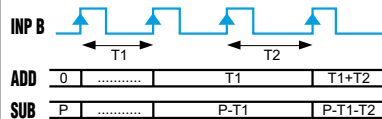

Inp A: Keine Funktion / Inp B: Ein/Aus Kumulative Zeitanzählung / Addieren: Display 0 → Voreinstellung / Subtrahieren: Display Voreinstellung → 0

Chronometer: tcCAb starten

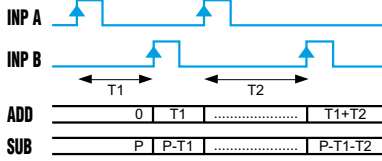

Inp A: An / Eing. B: Aus Kumulative Zeitzählung / Addieren: Display 0 → Voreinstellung / Subtrahieren: Display Voreinstellung → 0

Chronometer: Start tcSb

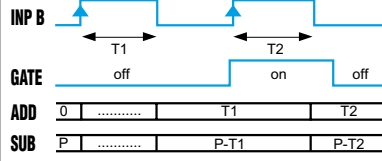

Inp A: Keine Funktion / Inp B: Ein/Aus Individuelle Zeitzählung während B aktiv, automatisches Zurücksetzen vor jeder neuen Zählung / Addieren: Display 0 → Voreinstellung / Subtrahieren: Display Voreinstellung → 0

Chronometer: Start tcSbb

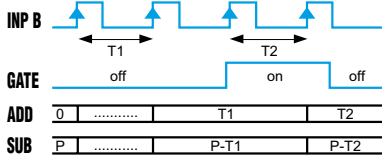

Inp A: Keine Funktion / Inp B: Ein/Aus Individuelle Zeitzählung während B aktiv, automatisches Zurücksetzen vor jeder neuen Zählung / Addieren: Display 0 → Voreinstellung / Subtrahieren: Display Voreinstellung → 0

Chronometer: tcSAb starten

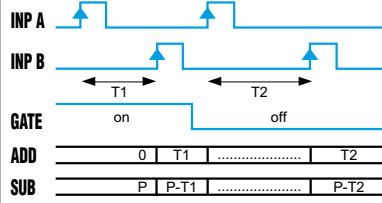

Inp A: An / Eing. B: Aus Individuelle Zeitzählung, automatisches Zurücksetzen vor jeder neuen Zählung / Addieren: Display 0 → Voreinstellung / Subtrahieren: Display Voreinstellung → 0

Chronometer: tcAuto starten

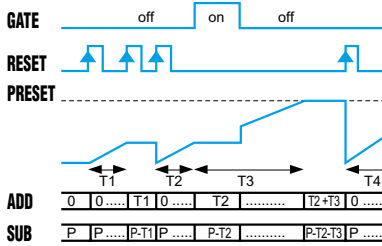

Inp A: Keine Funktion / Inp B: Keine Funktion Zeitzählbefehl über Reset (manuell oder elektrisch) / Addieren: Display 0 → Voreinstellung / Subtrahieren: Display Voreinstellung → 0 Gate-Eingang mit Display-Memory-Funktion

Drehzahlmesser: Start tA.A

INP A	0	F _{A0}	F _{A1}	F _{A2}	0	x
Display	0	0	F _{A0}	F _{A1}	F _{A2}	0

Drehzahlmesser: Start tA.AS

INP A	0	F _{A0}	F _{A1}	F _{A2}	0	x
INP B	0	0	F _{B0}	F _{B1}	F _{B2}	x
Display	0	0	F _{A0}	F _{A0} -F _{B0}	F _{A1} -F _{B1}	-F _{B2}

Inp A: Frequenzeingang / Inp B: Keine Funktion

Inp A: Frequenzeingang 1 / Eing. B: Frequenzeingang 2 Formel: A - B

Drehzahlmesser: Start tA.AA

INP A	0	F _{A0}	F _{A1}	F _{A2}	0	x
INP B	0	0	F _{B0}	F _{B1}	F _{B2}	x
Display	0	0	F _{A0}	F _{A0} +F _{B0}	F _{A1} +F _{B1}	F _{B2}

Drehzahlmesser: tA.PP starten

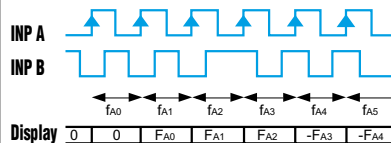

Inp A: Frequenzeingang 1 / Eing. B: Frequenzeingang 2 Formel: A + B

A 90 ° B Inp A: Frequenz-Eingang / 1 Inp B: Richtungsumkehr

Ausgangsbetrieb: OutoP rS0

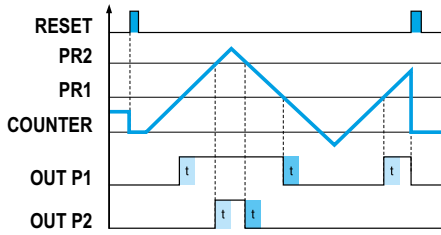

A 90° B Inp A: Frequenz-Eingang / 1 Inp B: Richtungsumkehr

Ausgangsbetrieb: OutoP rSA0

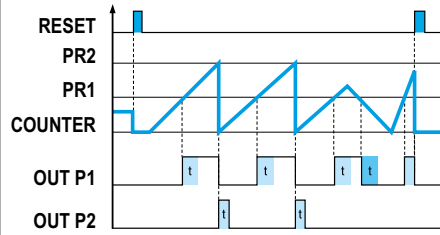

Ausgangsbetrieb: OutoP bCrSA0

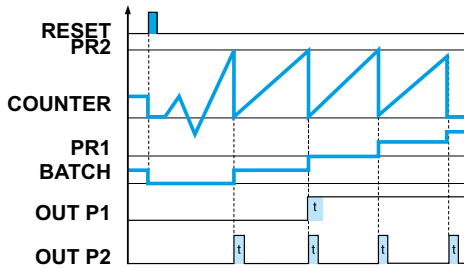

A 90° B Inp A: Frequenz-Eingang / 1 Inp B: Richtungsumkehr

Ausgangsbetrieb: OutoP tCrSA0

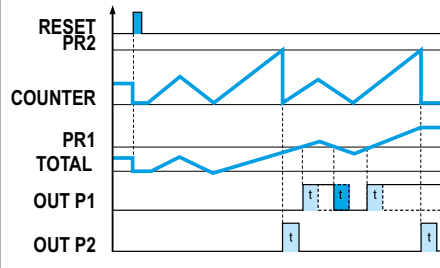

Ausgangsbetrieb: OutoP rSP2

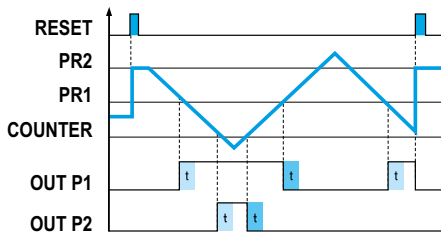

A 90° B Inp A: Frequenz-Eingang / 1 Inp B: Richtungsumkehr

Ausgangsbetrieb: OutoP rSAP2

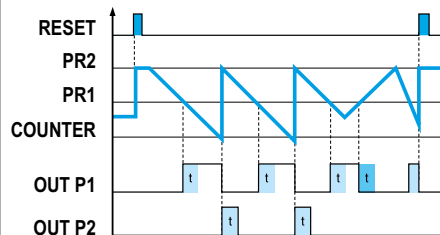

Ausgangsbetrieb: OutoPbCrSA2

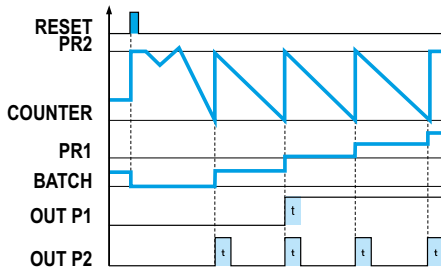

A 90° B Inp A: Frequenz-Eingang / 1 Inp B: Richtungsumkehr

Ausgangsbetrieb: OutoP tCrSA2

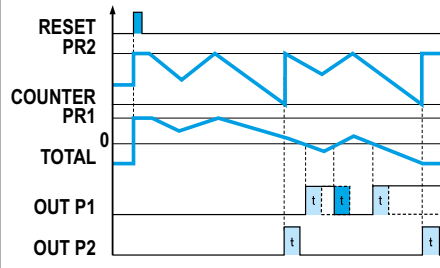

Ausgangsbetrieb: OutoP bCrS0

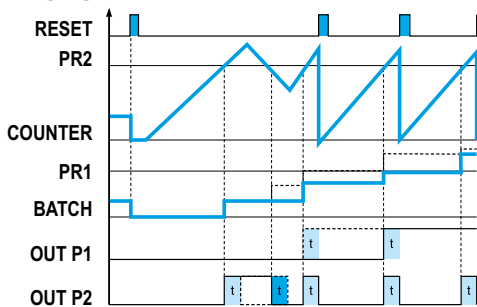

A 90° B Inp A: Frequenz-Eingang / 1 Inp B: Richtungsumkehr

Ausgangsbetrieb: OutoP tCrS0

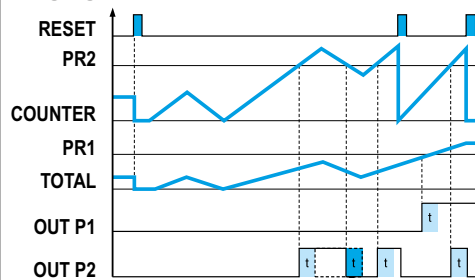

Ausgangsbetrieb: OutoP MurS0 (AA)

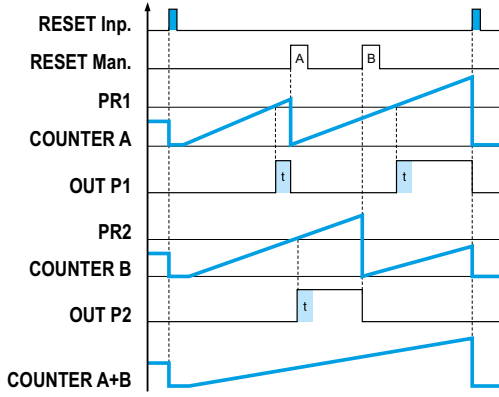

Ausgangsbetrieb: OutoP bCrSP2

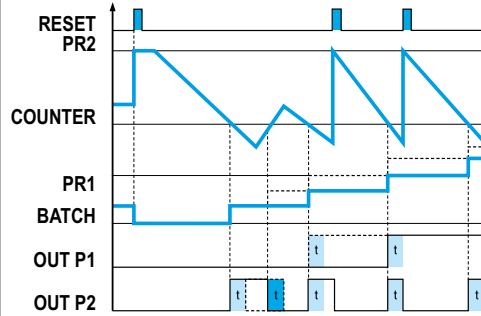

A 90° B Inp A: Frequenz-Eingang / 1 Inp B: Richtungsumkehr

Ausgangsbetrieb: OutoP tCrSP2

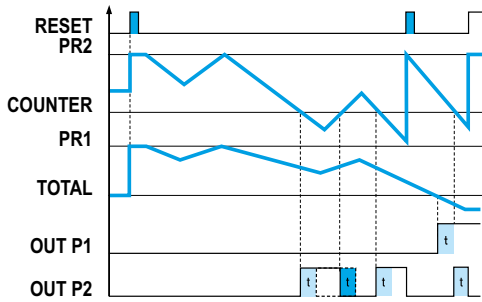

Ausgangsbetrieb: OutoP MurS0 (AS)

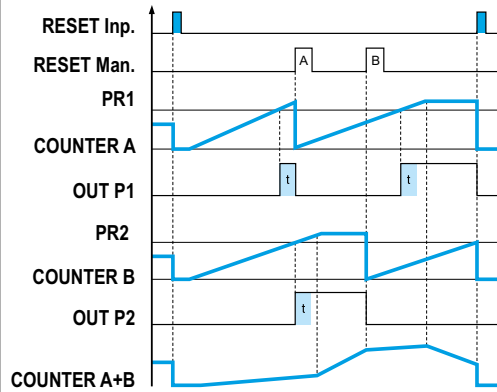

A 90° B Inp A: Frequenz-Eingang / 1 Inp B: Richtungsumkehr

Anschlüsse

87621225 – Ausgang: 5 A/250 V~ / AC: 90 → 260 V~

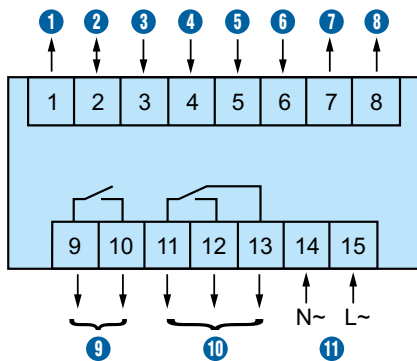

- 1 Versorgungsspannung Sensor (* UB vernetzt)
- 2 GND (0 V~)
- 3 INP A (Eingang Signal A)
- 4 INP B (Eingang Signal B)
- 5 Reset (Reset-Eingang)
- 6 Gate-Eingang
- 7 Ausgang 1 - 10-30 V~ / 30 mA
- 8 Ausgang 2 - 10-30 V~ / 30 mA
- 9 9-10: Ausgang 1
- 10 11-12-13: Ausgang 1
- 11 14-15: Versorgung

Anwendungen

Programmier-Diagramm

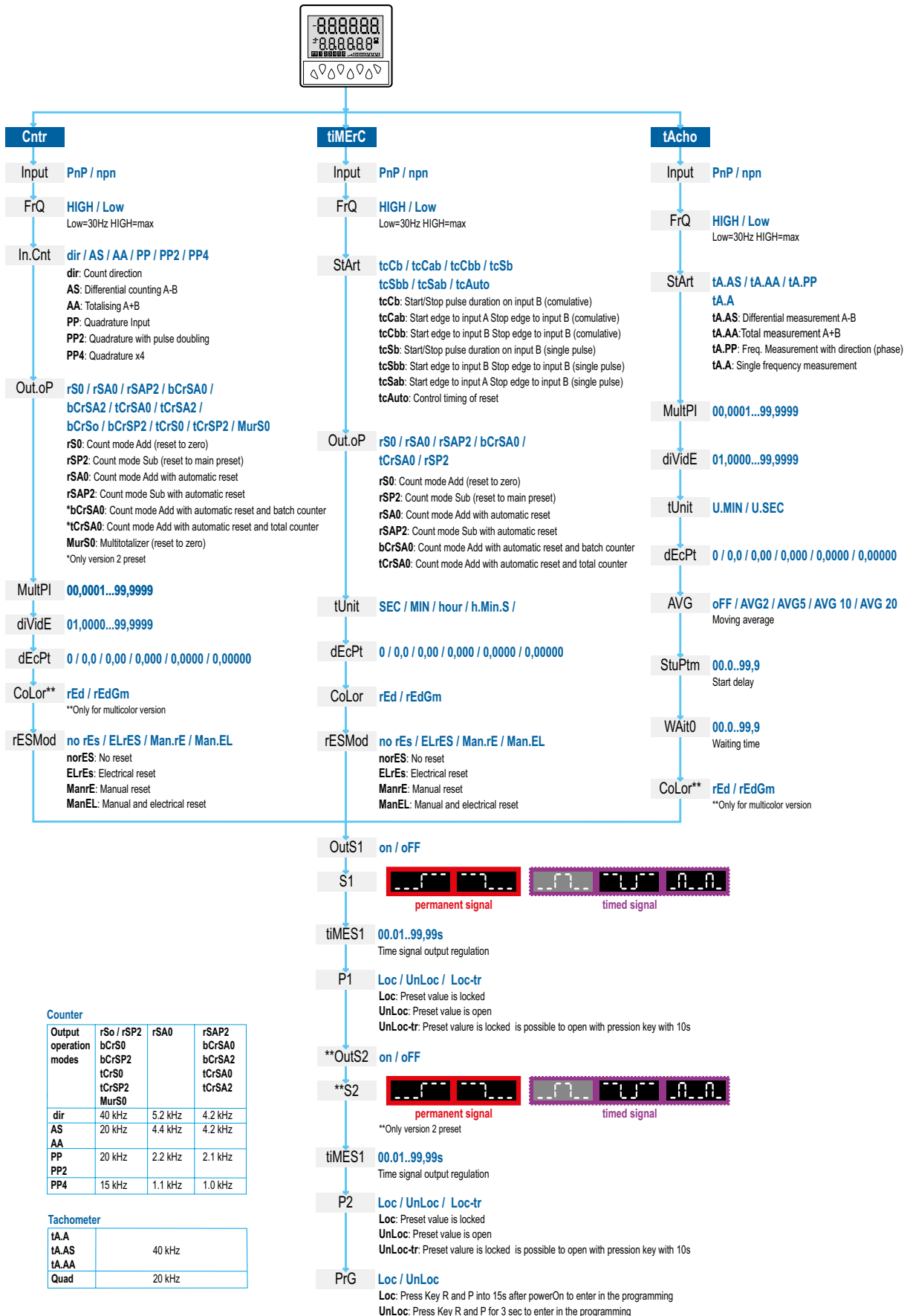

Wichtiger Hinweis:

Die in diesem Katalog enthaltenen technischen Angaben sind rein informativ und stellen keine vertragliche Verpflichtung dar. Crouzet sowie ihre Tochtergesellschaften behalten sich das Recht vor, jederzeit ohne vorherige Ankündigung Änderungen vorzunehmen. Bevor Crouzet-Produkte unter speziellen Einsatzbedingungen oder in speziellen Anwendungen verwendet werden, ist der Käufer verpflichtet, sich mit Crouzet in Verbindung zu setzen. Crouzet lehnt jegliche Garantieleistungen sowie jegliche Haftung ab für den Fall, dass Crouzet-Produkte in speziellen Einsatzbereichen verwendet oder insbesondere verändert, erweitert oder zusammen mit anderen elektrischen oder elektronischen Bauteilen, Schaltkreisen, Montageeinrichtungen oder in ungeeigneten Geräten oder Materialien verwendet werden, ohne dass hierzu vor dem Kauf die ausdrückliche Zustimmung von Crouzet ausdrückliche erfolgt.