

# › Contadores electrónicos

## Contador de impulsos

### CTR24

- › Pantalla: Pantalla LCD de 8 dígitos, altura 8 mm
- › Alimentado por una batería de litio, vida útil de 8 años
- › Entradas de contador: Estado sólido (4-30 V $\overline{\text{---}}$ )
- › Restablecimiento en el panel o externo con opción de inhibición
- › Accesorios para recorte de 50 x 25 mm
- › Alta resistencia a choques e impactos
- › Excelente visibilidad gracias a los dígitos de gran tamaño



CTR24

Selección del producto			
Modelo	Tipo	Funciones	Referencia
CTR24 sin retroiluminación	2241	Entrada de estado sólido, batería de litio PNP/NPN	87622061

Accesorios	
Descripción	Referencia
Adaptador para recorte de 50 x 25 mm - Fijado con tornillos	26546843
Adaptador para recorte de 50 x 25 mm - Fijado con tornillos	26546844
Adaptador de carril DIN	26546840
Kit de fijación con clip (suministrado con el producto)	26546848

Características generales	
Detalles físicos y protección	
Consumo	Retroiluminación: 24 V $\overline{\text{---}}$ $\pm$ 20 % 50 mA
Conexión mediante 8 terminales de tornillo en la parte trasera de la carcasa	•
Capacidad de conexión	1.5 mm <sup>2</sup>
Fijado mediante soporte	•
Grado de protección de la cara frontal	IP 65
Límites de temperatura de uso (°C)	-10 $\rightarrow$ +60
Límites de temperatura de almacenamiento (°C)	-20 $\rightarrow$ +70
Voltaje de ruptura	Según la norma EN 610110-1: 2000 V/50 Hz/1 min.
Conformidad con las normas	EN 61000-6-2 - EN 55011 clase B
Altitud (m)	2000
Certificaciones	UL - cULus - CE
Peso (g)	50

¿Tienes un proyecto? Contáctenos en [www.crouzet.com](http://www.crouzet.com)

#### Descripción:

#### Contadores de impulsos Crouzet, soluciones precisas y duraderas para las necesidades de medición de pulsos

Los contadores de horas de Crouzet son dispositivos electrónicos fiables diseñados para medir y registrar el tiempo en aplicaciones industriales. Los contadores de horas de Crouzet registran con precisión la duración del funcionamiento, proporcionando información esencial para la programación del mantenimiento y la supervisión del equipo.

Para obtener más información: visite [www.crouzet.com](http://www.crouzet.com)

### Características de funcionamiento

Función	Contador de impulsos
Pantalla	Pantalla LCD de 8 dígitos
Altura de dígitos (mm)	8
Capacidad de recuento	-9.999.999 → 99.999.999 con eliminación de ceros

### Entrada 2241

1 entrada de conteo lento para el cierre de contacto en la entrada de transistor de colector abierto NPN (terminales 2-6)	•
1 entrada para señal de conteo de alta velocidad desde el nivel de voltaje (terminales 1-6)	4 → 30 V $\overline{\text{---}}$
Nivel bajo	0 → 0.7 V $\overline{\text{---}}$
Nivel alto	PNP de 4 → 30 V $\overline{\text{---}}$
Conteo de alta velocidad	12 kHz máx. PNP de 42 $\mu$ s
Impedancia de entrada	PNP de 100 k $\Omega$

### Restablecer a cero - 2241

Contacto libre de tensión o colector abierto (terminales 3-6)	•
---	---

### Restablecer a cero - Panel

Restablecer vía	Inhibido: Terminales 4-6 no conectados Activo: Terminales 4-6 conectados
-----------------	---

### Alimentación

1 pila de litio - Vida (años)	8
-------------------------------	---

### Dimensiones (mm)

#### Montaje en panel

#### CTR24

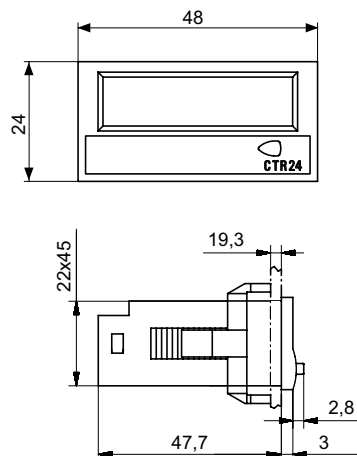

- ① Sello
- ② Fijación del yugo

#### Tira de fijación con yugo de clip

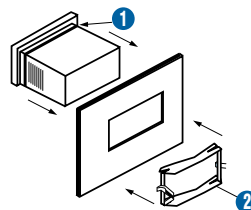

Recorte del panel

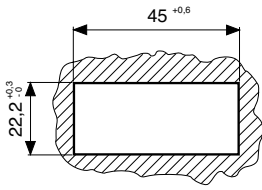

4 dispositivos

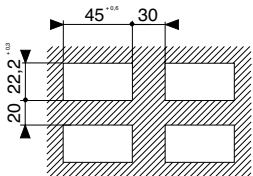

Accesorios

26546843 - Adaptador para recorte de 50 x 25 mm - Fijado con tornillos

26546844 - Adaptador para recorte de 50 x 25 mm - Fijado con clips

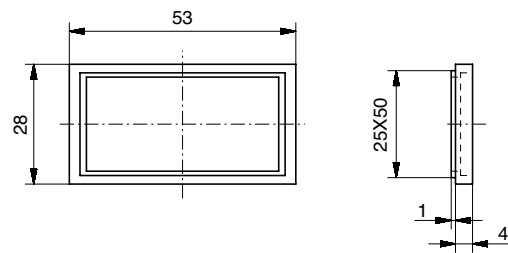
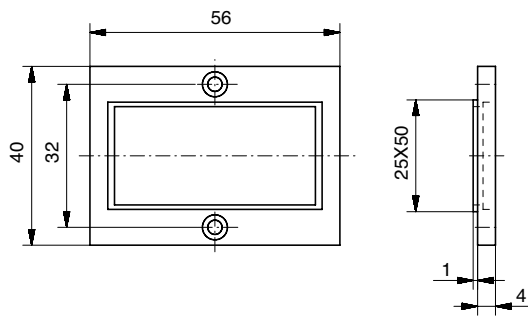

26546840 - Adaptador de carril DIN

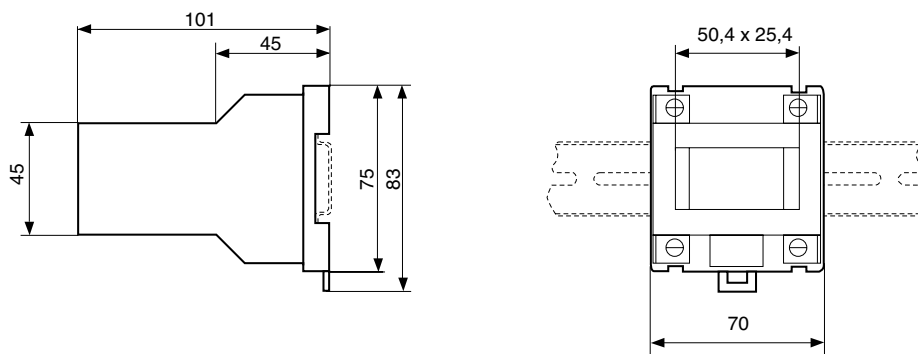

Accesorio suministrado con el contador

**Conexiones**

2241

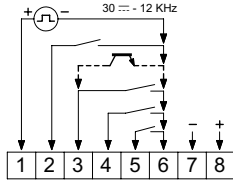
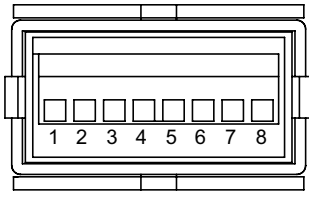

- 1 Conteo rápido
- 2 Conteo lento
- 3 Entrada de reinicio 12 ms
- 4 Habilitar el restablecimiento del panel
- 5 Modo 1 (selección de recuento)
- 6 0 V común/ (BL- solo 23xx)
- 7 Opción de retroiluminación (solo 2341)
- 8 Opción de retroiluminación + 24 V $\overline{\text{--}}$  (solo 2341)

**Entrada de recuento rápido PNP - Tensión**

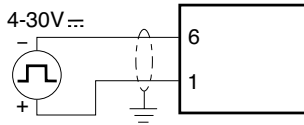

**Entrada de recuento rápido PNP Transistor PNP o sensor de proximidad PNP de 3 hilos (para detector de corriente de fuga  $\leq 1$  mA)**

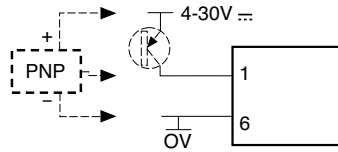

**Sensor de proximidad de 2 hilos, entrada de recuento rápido**

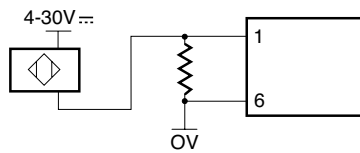

**Sensor de proximidad de 2 hilos, entrada de recuento rápido**

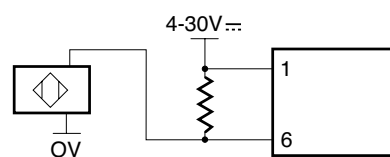

**Entrada de conteo lento (2) o entrada de reinicio (3)**

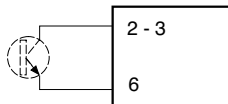

**Entrada de conteo lento (2) o entrada de reinicio (3)**

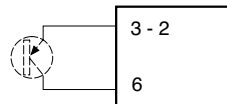

**Entrada de recuento lento (2) o entrada de reinicio (3) - Conector no suministrado con alimentación**

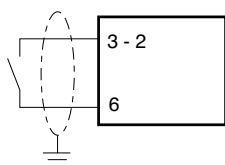

**Nota:**

La información técnica que figura en el catálogo se propociona únicamente a modo informativo y no constituye un compromiso contractual. Crouzet y sus filiales se reservan asimismo el derecho a aportar cualquier modificación, sin previo aviso. Deberán consultarnos para cualquier aplicación especial de nuestros productos, correspondiendo al comprador controlar, mediante las pruebas pertinentes, que el producto empleado es el adecuado para dicha aplicación. En ningún caso, garantizamos o nos responsabilizamos de cualquier aplicación de nuestros productos que particularmente implique una modificación, añadido o utilización combinada con otros componentes eléctricos o electrónicos, sistemas de montaje, o cualquier otro material o substancia inadecuada, que no haya sido expresamente aprobada por nosotros previamente al cierre de la venta.