

› Contadores electrónicos

Contador multifunción

CTR48

- › Pantalla LCD multicolor (verde-rojo)
- › Frecuencia máxima de entrada 40 kHz
- › Ajuste sencillo de los parámetros, configuración mediante menús de texto
- › Fácil modificación de los ajustes preestablecidos
- › Restablecimiento en el panel o externo con opción de inhibición
- › Posibilidad de bloquear el teclado, total o parcialmente (ajuste preestablecido, programación)
- › Panel sellado IP 65
- › Alta resistencia a choques e impactos
- › Excelente visibilidad gracias al gran tamaño de los dígitos (2 líneas, 6 dígitos)



CTR48

Selección del producto						
Modelo	Tipo	Funciones	Ajuste preestablecido	Voltajes	Salida	Referencia
CTR48	Pantalla LCD multicolor (verde-rojo)	Contador de preselección, Tacómetro, Cronómetro, Contadores de lotes, Contador de impulsos	2	90 → 260 V~	Relé de conmutación de 5 A, 1 relé NA, 2 estado sólido	87621225

Accesorios	
Descripción	Referencia
Adaptador para recorte 72 x 72 mm	26546842
Adaptador para recorte 55 x 55 mm	26546846
Adaptador de carril DIN	26546841

Características generales	
Detalles físicos y protección	
Alimentación	90 → 260 V~
Humedad relativa a 40° (sin condensación) según EN 60068-2-30	93%
Altitud	Hasta 2 000 m
Certificaciones	UL - cULus - CE
Resistencia a las vibraciones en 3 ejes	10-55 Hz/1 min/XYZ EN 60068-2-6: 30 min. en cada dirección
Conexión mediante terminales de tornillo	Extraíble
Protección	Lado frontal: IP65 / Conexiones: IP20
Junta estanca en el panel frontal	•
Límites de temperatura de uso (°C)	-20 → +65
Límites de temperatura de almacenamiento (°C)	-25 → +75
Peso (g)	250

¿Tienes un proyecto? Contáctenos en www.crouzet.com

Descripción:

Contadores de impulsos Crouzet, soluciones precisas y duraderas para las necesidades de medición de pulsos

Los contadores de horas de Crouzet son dispositivos electrónicos fiables diseñados para medir y registrar el tiempo en aplicaciones industriales. Los contadores de horas de Crouzet registran con precisión la duración del funcionamiento, proporcionando información esencial para la programación del mantenimiento y la supervisión del equipo.

Para obtener más información: visite www.crouzet.com

Características técnicas	
Restablecer a cero o a preajuste	En el panel: Si no está bloqueado durante la programación. Eléctrico: Automático, de tensión o de estado sólido (NPN o PNP según programación)
Tiempo de pulso mínimo	Contador de impulsos: < 15 ms Cronómetro: 500 μ s
Opción de protección contra el reinicio desde el panel frontal	•
Factor de escala (cada pulso de entrada se multiplica por esta cifra)	00.0001 \rightarrow 99.9999
Factor de escala (cada pulso de entrada se divide por este valor)	01.0000 \rightarrow 99.9999
Punto decimal seleccionable para facilitar la lectura	0 0.0 0.00 0.000 0.0000 0.00000
Versión de alimentación del sensor CA	24 V $\overline{\text{---}}$ -20/+15 % 50 mA
Programación y valor actual respaldados a través de la memoria EEPROM	• Vida útil 10 años
Características de funcionamiento	
Funciones	Contador de preselección, Tacómetro, Cronómetro, Contadores de lotes, Contador de impulsos
Número de ajustes preestablecidos	2
Pantalla	Pantalla LCD multicolor (verde-rojo)
Altura de dígitos (mm)	9
Detalles de la pantalla	999 999 \rightarrow 999 999
Especificaciones de entrada	
Entradas	2 entradas de contador 1 entrada de reinicio, 1 entrada de puerta
Modos de entrada	Dir: Direccional AS: arriba/abajo AA: arriba/arriba PP: fase PP2: Fase 2 PP4: fase 4
Tipo de entrada	Voltaje o estado sólido
Nivel alto	8 V $\overline{\text{---}}$ \rightarrow 30 V $\overline{\text{---}}$
Nivel bajo	0 \rightarrow 2 V $\overline{\text{---}}$
Características de salida de estado sólido	
Corriente máxima (mA)	30
Tensión máx.	24 V $\overline{\text{---}}$ -20/+15 %
Características de salida del relé	
Relé de conmutación	•
Contacto NA	Dependiendo de la versión
Intensidad máxima (A)	5
Corriente mínima (mA)	10
Voltaje máximo	30 V $\overline{\text{---}}$ / 250 V \sim
Tensión mín.	5 V $\overline{\text{---}}$
Tiempo de respuesta (ms)	< 13 ms
Vida mecánica (operaciones)	20 x 10 ⁶
Número de operaciones a 5 A	5 x 10 ⁴
Modos de salida: Mantenido o pulsado	0.01 \rightarrow 99.99 s

Principios

Pantalla y botones

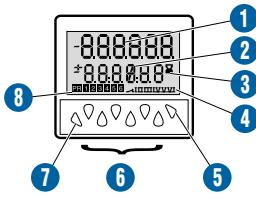

- 1 Valor actual
- 2 Valor seleccionado
- 3 Indicación del cronómetro
- 4 Indicación de salida activa
- 5 Botón Prog/mode
- 6 Botones de control preestablecidos
- 7 Botón necesario para la programación de los parámetros
- 8 Muestra qué valor se visualiza

Dimensiones (mm)

Montaje en panel

CTR48

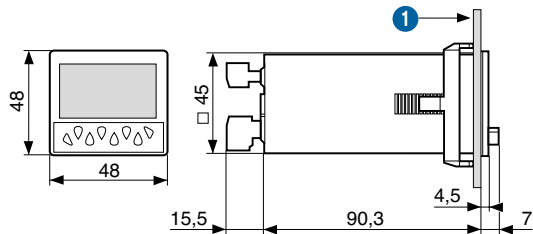

- 1 10.5 máx.

Recorte del panel

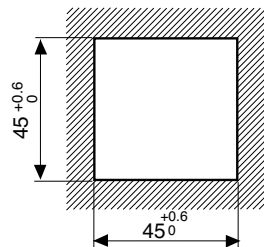

Accesorios

26546842 - Adaptador para recorte de 72 x 72 mm

26546846 - Adaptador para recorte de 55 x 55 mm

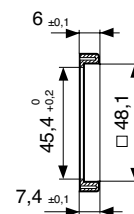
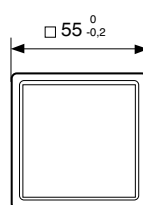
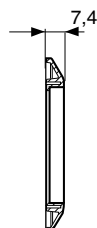
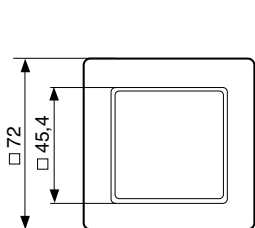

26546841 - Adaptador de carril DIN

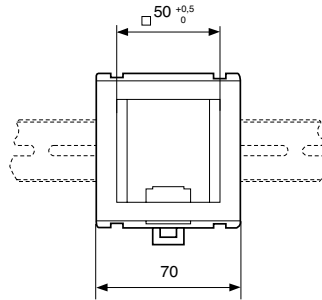
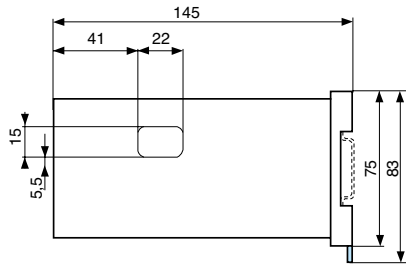

Curvas

Contador: Dir

dir

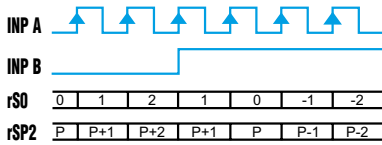

Contador: AS

AS

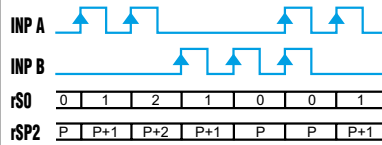

Inp A: entrada del contador / Entrada B: dirección de recuento / rS0: Pantalla 0 →ajuste preestablecido / rSP2: Pantalla ajuste preestablecido →0

Inp A: Suma: entrada 1 del contador / Entrada B: Resta Entrada 2 del contador / rS0: Pantalla 0 → ajuste preestablecido / rSP2: Pantalla ajuste preestablecido →0

Contador: AA

AA

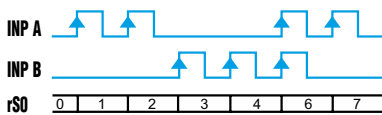

Contador: PP

PP

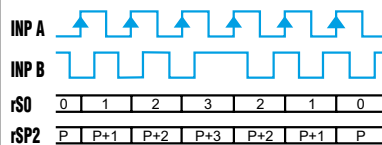

Inp A: Suma: entrada 1 del contador / Entrada B: Sous. entrada de contador / 2 rS0: Pantalla 0 → Ajuste preestablecido

A 90° B Inp A: Entrada de contador Recuento en un flanco / Ent B: inversión de dirección / rS0: Pantalla 0 →ajuste preestablecido / rSP2: Pantalla ajuste preestablecido →0

Contador: PP2

PP2

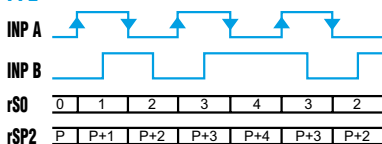

Contador: PP4

PP4

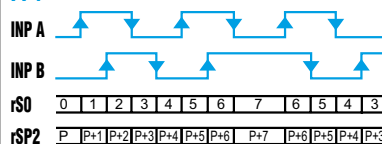

A 90° B Inp A: Entrada de contador Contando en un flanco ascendente y en un flanco descendente / Inp B: inversión de dirección / rS0: Pantalla 0 →ajuste preestablecido / rSP2: Pantalla ajuste preestablecido →0

A 90° B Inp A: Entrada de contador Contando en un flanco ascendente y en un flanco descendente / Inp B: Entrada de contador Recuento en un flanco ascendente y en un flanco descendente, inversión de dirección / rS0: Pantalla 0 → Ajuste preestablecido / rSP2: Pantalla ajuste preestablecido → 0

Cronómetro: Iniciar tcCb

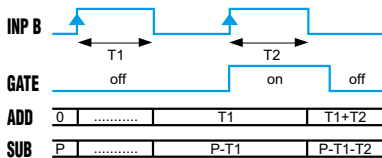

Cronómetro: Iniciar tcCbb

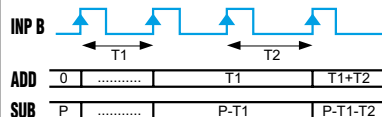

Inp A: Sin función / Inp B: Encendido/Apagado Recuento de tiempo acumulado / Suma: Pantalla 0 → Ajuste preestablecido / Resta: Pantalla ajuste preestablecido → 0

Cronómetro: Iniciar tcCAb

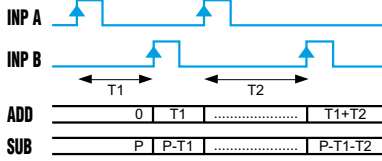

Inp A: Encendido / Ent B: Apagado Recuento de tiempo acumulado /
 Suma: Pantalla 0 → Ajuste preestablecido /
 Resta: Pantalla ajuste preestablecido → 0

Cronómetro: Iniciar tcSb

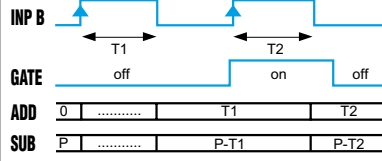

Inp A: Sin función / Inp B: Encendido/apagado Recuento de tiempo individual mientras B está activo, reinicio automático antes de cada nuevo recuento / Suma: Pantalla 0 → Ajuste preestablecido / Resta: Pantalla ajuste preestablecido → 0

Cronómetro: Iniciar tcSbb

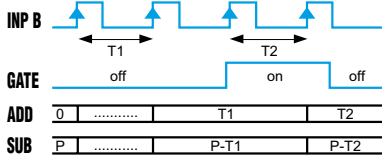

Inp A: Sin función / Inp B: Encendido/apagado Recuento de tiempo individual, reinicio automático antes de cada nuevo recuento / Suma: Pantalla 0 → Ajuste preestablecido / Resta: Pantalla ajuste preestablecido → 0

Cronómetro: Iniciar tcSAb

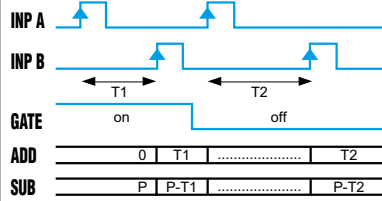

Inp A: Encendido / Ent B: Apagado Recuento de tiempo individual, reinicio automático antes de cada nuevo recuento / Suma: Pantalla 0 → Ajuste preestablecido / Resta: Pantalla ajuste preestablecido → 0

Cronómetro: Iniciar tcAuto

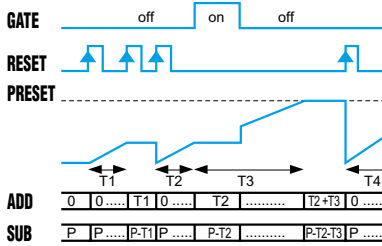

Inp A: Sin función / Inp B: Sin función comando de recuento de tiempo a través de reinicio (manual o eléctrico) / Suma: Pantalla 0 → Ajuste preestablecido / Resta: Pantalla ajuste preestablecido → 0 La entrada de puerta tiene una función de memoria de pantalla

Tacómetro: Inicio tA.A

INP A	0	FA0	FA1	FA2	0	x
Display	0	0	FA0	FA1	FA2	0

Tacómetro: Inicio tA.AS

INP A	0	FA0	FA1	FA2	0	x
INP B	0	0	FB0	FB1	FB2	x
Display	0	0	FA0	FA0-FB0	FA1-FB1	-FB2

Ent A: Entrada de frecuencia / Entrada B: Sin función

Ent A: Entrada de frecuencia 1 / Entrada B: Entrada de frecuencia 2
 Fórmula: A - B

Tacómetro: Inicio tA.AA

INP A	0	FA0	FA1	FA2	0	x
INP B	0	0	FB0	FB1	FB2	x
Display	0	0	FA0	FA0+FB0	FA1+FB1	FB2

Tacómetro: Iniciar tA.PP

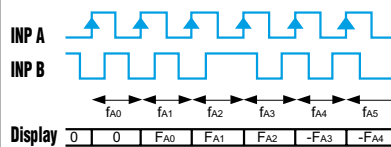

Inp A: Entrada de frecuencia 1 / Entrada B: Entrada de frecuencia 2
 Fórmula: A + B

A 90° B Inp A: Entrada de frecuencia/ 1 Entrada B: Inversión de dirección

Operación de salida: OutoP rS0

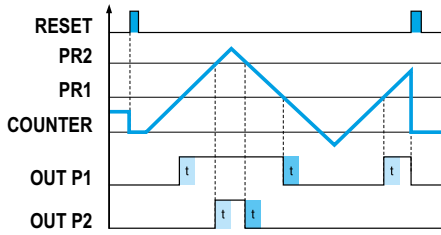

Operación de salida: OutoP rSA0

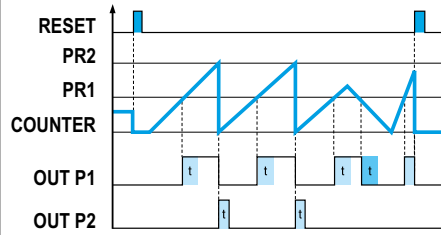

A 90° B Inp A: Entrada de frecuencia/ 1 Entrada B: Inversión de dirección

Operación de salida: OutoP bCrSA0

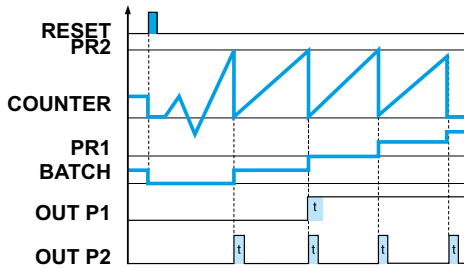

Operación de salida: OutoP tCrSA0

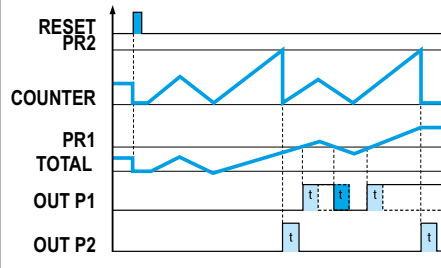

A 90° B Inp A: Entrada de frecuencia/ 1 Entrada B: Inversión de dirección

Operación de salida: OutoP rSP2

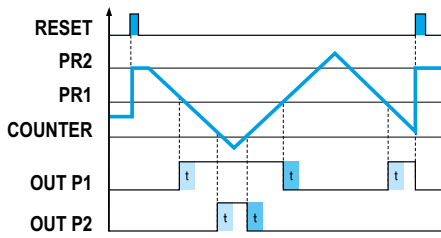

Operación de salida: OutoP rSAP2

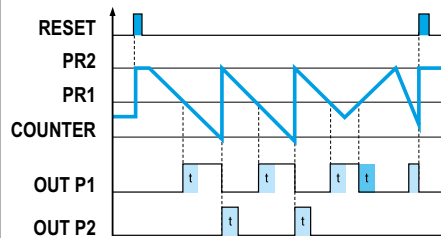

A 90° B Inp A: Entrada de frecuencia/ 1 Entrada B: Inversión de dirección

Operación de salida: OutoPbCrSA2

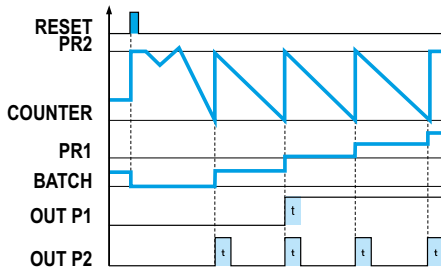

Operación de salida: OutoP tCrSA2

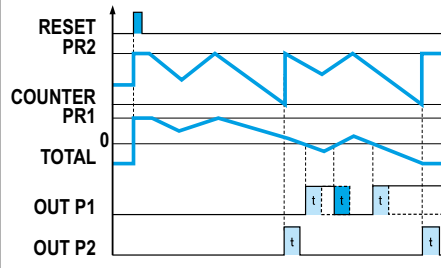

A 90° B Inp A: Entrada de frecuencia/ 1 Entrada B: Inversión de dirección

Operación de salida: OutoP bCrS0

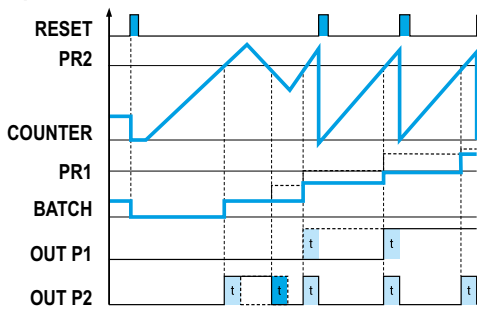

Operación de salida: OutoP tCrS0

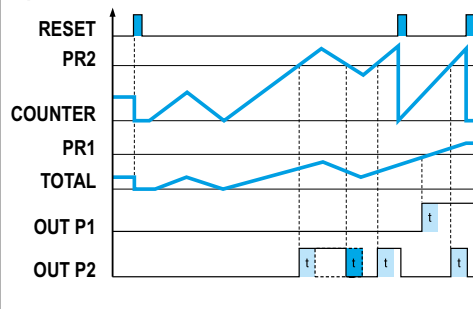

A 90° B Inp A: Entrada de frecuencia/ 1 Entrada B: Inversión de dirección

Operación de salida: OutoP MurS0 (AA)

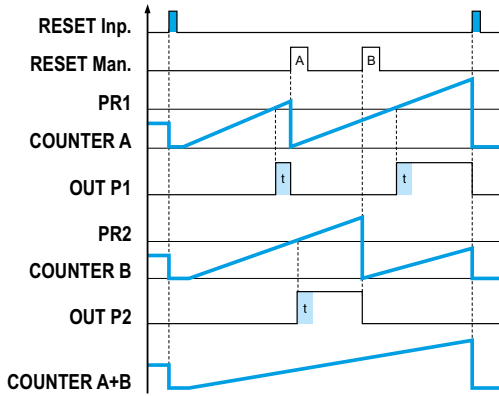

Operación de salida: OutoP bCrSP2

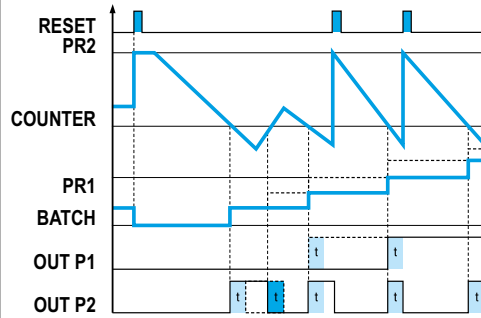

A 90° B Inp A: Entrada de frecuencia/ 1 Entrada B: Inversión de dirección

Operación de salida: OutoP tCrSP2

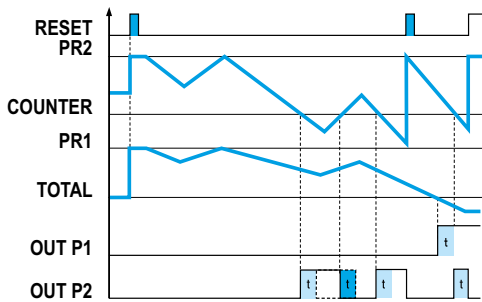

Operación de salida: OutoP MurS0 (AS)

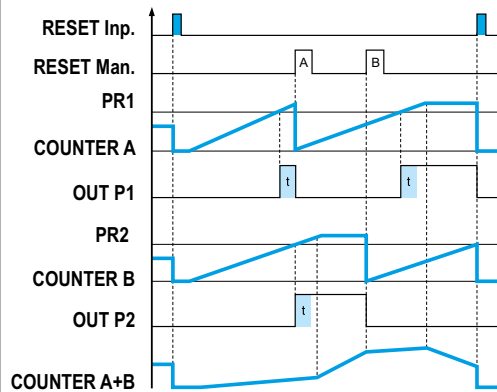

A 90° B Inp A: Entrada de frecuencia/ 1 Entrada B: Inversión de dirección

Conexiones

87621225 - Salida: 5 A/250 V~ / CA: 90 → 260 V~

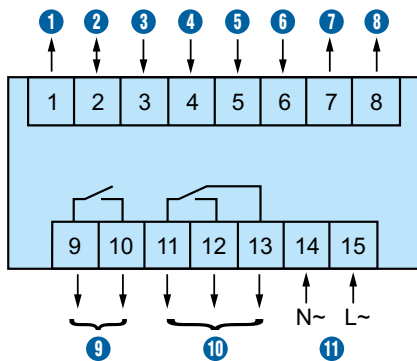

- 1 Fuente de alimentación del sensor (* UB interconectado)
- 2 GND (0 V~)
- 3 INP A (entrada de señal A)
- 4 INP B (entrada de señal B)
- 5 Reset (Restablecer entrada)
- 6 Entrada de puerta
- 7 Salida 1 - 10-30 V~ / 30 mA
- 8 Salida 2 - 10-30 V~ / 30 mA
- 9 9-10: Salida 1
- 10 11-12-13: Salida 1
- 11 14-15: Alimentación

Aplicaciones

Diagrama de programación

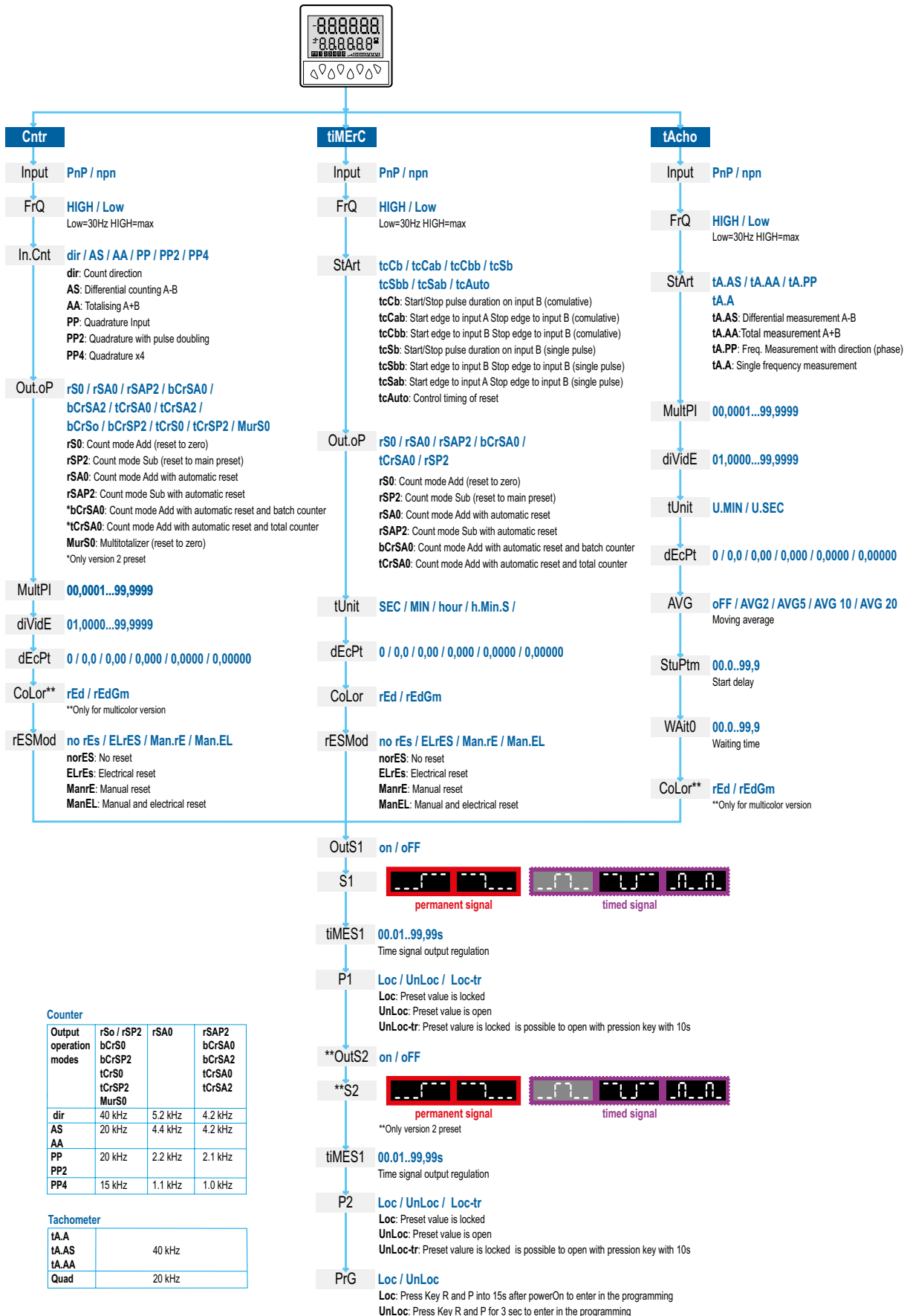

Nota:

La información técnica que figura en el catálogo se proporciona únicamente a modo informativo y no constituye un compromiso contractual. Crouzet y sus filiales se reservan asimismo el derecho a aportar cualquier modificación, sin previo aviso. Deberán consultarnos para cualquier aplicación especial de nuestros productos, correspondiendo al comprador controlar, mediante las pruebas pertinentes, que el producto empleado es el adecuado para dicha aplicación. En ningún caso, garantizamos o nos responsabilizamos de cualquier aplicación de nuestros productos que particularmente implique una modificación, añadido o utilización combinada con otros componentes eléctricos o electrónicos, sistemas de montaje, o cualquier otro material o substancia inadecuada, que no haya sido expresamente aprobada por nosotros previamente al cierre de la venta.