

› Serie GNAD

Relés de estado sólido gama esencial

Montaje en panel - Salida DC

- › Corriente de salida de 10, 20 y 40 amperios
- › Voltaje de salida de 5-55 V $\overline{\text{DC}}$, 5-100 V $\overline{\text{DC}}$ y 5-200 V $\overline{\text{DC}}$
- › Voltaje de control de 4-32 V $\overline{\text{DC}}$
- › Conmutación DC (cargas DC)
- › Cubiertas extraíbles con protección táctil IP20 integradas
- › Indicador de estado de entrada LED
- › Solución rentable



Versión
Conmutación de DC

Selección de productos: conmutación de DC (cargas de DC)			
Corriente de carga nominal	10A	20A	40A
Voltaje de salida	5-200 V $\overline{\text{DC}}$	5-100 V $\overline{\text{DC}}$	5-55 V $\overline{\text{DC}}$
Control del voltaje			
4-32 V $\overline{\text{DC}}$	84137650N	84137660N	84137670N

NOMENCLATURA



¿Necesita una solución adaptada o personalizada? Contacte con nosotros en www.crouzet.com

Descripción:

Los relés de estado sólido de Crouzet están diseñados para usarse en la mayoría de las aplicaciones, ofreciendo una vida útil muy larga y gran facilidad de instalación y uso, robustez y versatilidad.

Para obtener más información sobre los relés de estado sólido de Crouzet, visite www.crouzet.com.

Accesorios		
Tipo	Descripción	Referencia
Disipador	Resistencia térmica 0.9 °C/W	26532752N
Disipador	Resistencia térmica 1.1 °C/W	26532753N
Disipador	Resistencia térmica 1.2 °C/W	26532754N
Disipador	Resistencia térmica 1.75 °C/W	26532755N
Disipador	Resistencia térmica 2.2 °C/W	26532756N
Adaptador	rail DIN	26532764N
Almohadilla térmica	Almohadilla térmica autoadhesiva	26532722N
Tornillos	Kit de montaje de tornillos	26532001
Grasa térmica	Grasa térmica para montaje de disipador	26532003

Especificaciones de salida ⁽¹⁾			
Descripción	10A	20A	40A
Corriente de carga máxima [Arms] ⁽³⁾	10	20	40
Corriente de carga mínima [mArms]	5		
Voltaje de funcionamiento mínimo/máximo (47-63 Hz) [Vrms]	5-200 V _~	5-100 V _~	5-55 V _~
Voltaje transitorio [Vdc]	200	100	55
Corriente de fuga máxima en estado desactivado a tensión nominal [mArms]	3		
dV/dt mínima en estado desactivado a tensión nominal máxima [V/μsec]	N/A		
Corriente de sobretensión máxima de 1 ciclo (50/60Hz) [Apeak]	380 @t=0.1 ms	187 @t=0.1 ms	320 @t=0.1ms
Caída máxima de voltaje en estado activado a corriente nominal [Vpeak]	0.97	0.98	0.42
Unión de resistencia térmica a la carcasa (Rjc) [°C/W]	0.66	1.4	0.9
Disipador de calor mínimo para corriente nominal a 40 °C [°C/W]	3.1	3	3.6

Especificaciones de entrada	
Descripción	4-32 V _~
Rango de voltaje de entrada	4-32 V _~ ⁽⁴⁾
Voltaje inverso máximo	-32 V _~
Voltaje de activación mínimo	3.5 V _~
Voltaje límite de desactivación	1 V _~
Corriente de entrada mínima (estado encendido)	34 mA
Corriente de entrada máxima [mA]	35 mA
Impedancia de entrada nominal [ohmios]	Corriente limitada
Tiempo máximo de activación [mseg]	0.02
Tiempo máximo de apagado [mseg]	0.02

Especificaciones generales			
Descripción	10A	20A	40A
Rigidez dieléctrica, entrada/salida a tierra (50/60Hz)	2500 V		
Resistencia mínima de aislamiento (a 500 V _~)	10 ⁹ Ω		
Capacitancia máxima, entrada/salida	8 pf		

Especificaciones generales			
Descripción	10A	20A	40A
Rango de temperatura ambiente de funcionamiento	-25 a 90 °C		
Rango de temperatura ambiente de almacenamiento	-40 a 100 °C		
Peso (típico)	80 g		
Material de la carcasa	UL94 V-0		
Material de la placa base	Aluminio		
Rango de torsión del tornillo del terminal de entrada (in-lb/Nm)	11-18 / 1.2-2.0		
Rango de torsión del tornillo del terminal de carga (in-lb/Nm)	18-26 / 2-3		
Rango de torsión del tornillo de montaje SSR (in-lb/Nm)	11-16 / 1.2-1.8		
Humedad por IEC 60068-2-78	40-85 %		
Indicador de estado de entrada LED	Verde		
MTBF (tiempo medio entre fallos) a una temperatura ambiente de 40 °C ⁽⁵⁾	25		
MTBF (tiempo medio entre fallos) a una temperatura ambiente de 60 °C ⁽⁵⁾	17		

Notas generales	
(1) Todos los parámetros a 25 °C a menos que se especifique lo contrario.	
(3) Se requiere un disipador, consultar las curvas de degradación térmica.	
(4) Aumento del voltaje mínimo de 1 V para operaciones de -20 a -40 °C.	
(5) Todos los parámetros al 50 % de potencia nominal y al 100% de ciclo de trabajo (consultar con asistencia técnica para obtener un informe detallado).	

Diagramas

Cableado

GNAD

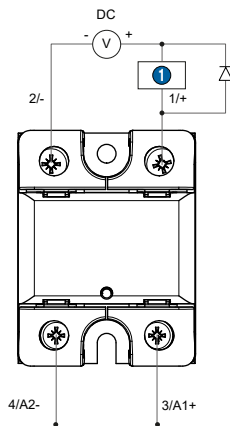

TAMAÑO DE CABLE RECOMENDADO

TERMINALES	TAMAÑO DE CABLE		Resistencia a la tracción del cable [Nm]
	SÓLIDO	TRENZADO	
Entrada	18..14 AWG (0.75..2.5 mm ²) 2 x 18..14 AWG (0.75..2.5 mm ²)	18..14 AWG (0.75..2.5 mm ²) 2 x 18..14 AWG (0.75..2.5 mm ²)	1.2 - 2
Salida	16..8 AWG (1.5..10 mm ²) 2 x 16..8 AWG (1.5..10 mm ²)	16..8 AWG (1.5..6 mm ²) 2 x 16..10 AWG (1.5..6 mm ²)	2 - 3

GNAD

1 Carga

Diagramas

Bloque de circuito equivalente

Control DC serie GNAD

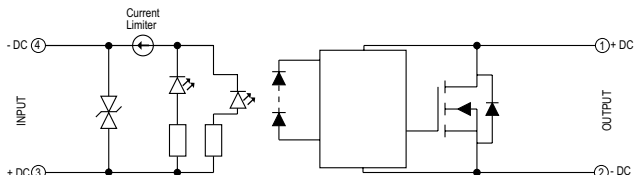

Corriente de entrada frente a voltaje de entrada
Entradas de DC reguladas estándar

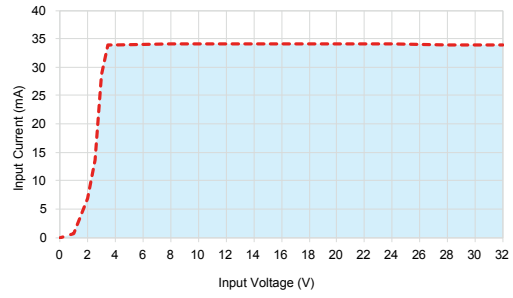

Diagramas

Dimensiones (mm)

Vista frontal GNAD

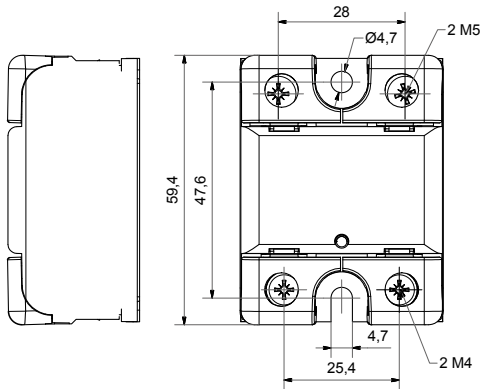

Vista lateral GNAD

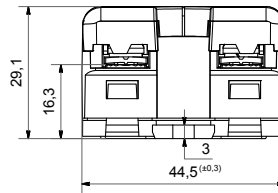

Curvas

Información de sobrecorriente

GNAD - 10 A

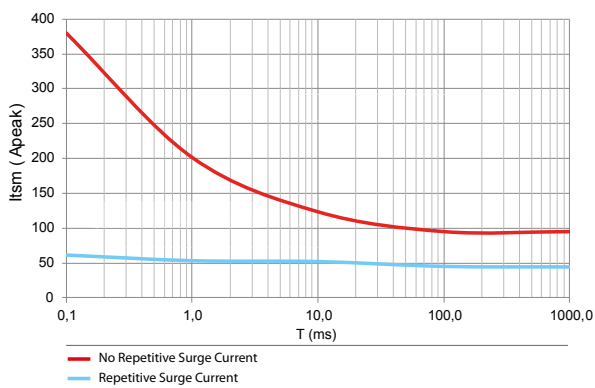

GNAD - 20 A

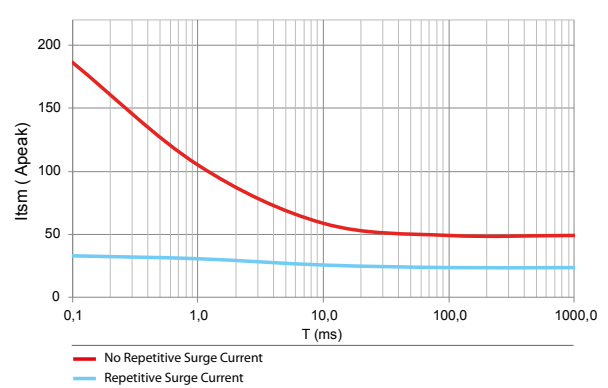

GNAD - 40 A

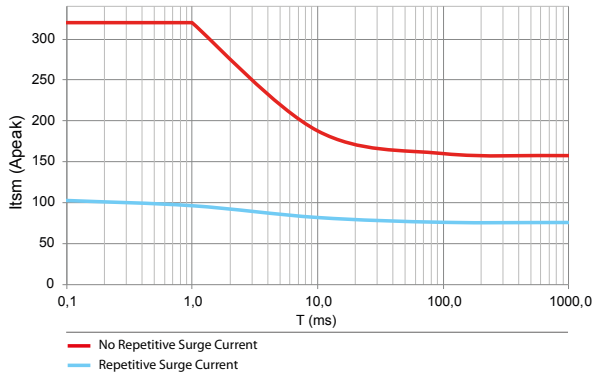

Curvas

Curvas de reducción térmica

GNAD - 10 A

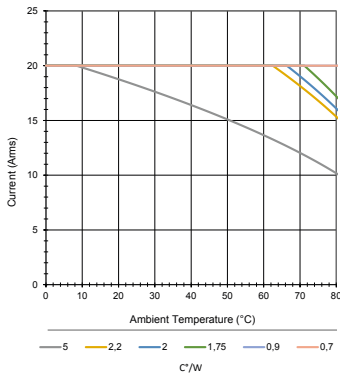

GNAD - 20 A

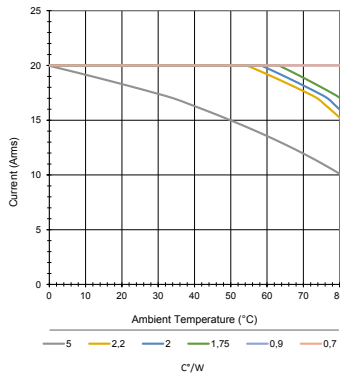

GNAD - 40 A

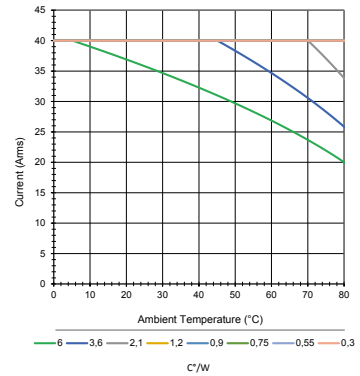

Especificaciones de normativas

IEC/EN61000-4-4 (transitorios)
 IEC/EN61000-4-5 (ondas de choque)
 Resistencia a la vibración IEC 60068-2-6
 Resistencia a choque IEC 60068-2-27

4 kv crit B
 1 kv crit B
 10 g
 50 G (11 ms)



Nota:

La información técnica que figura en el catálogo se propociona únicamente a modo informativo y no constituye un compromiso contractual. Crouzet y sus filiales se reservan asimismo el derecho a aportar cualquier modificación, sin previo aviso. Deberán consultarnos para cualquier aplicación especial de nuestros productos, correspondiendo al comprador controlar, mediante las pruebas pertinentes, que el producto empleado es el adecuado para dicha aplicación. En ningún caso, garantizamos o nos responsabilizamos de cualquier aplicación de nuestros productos que particularmente implique una modificación, añadido o utilización combinada con otros componentes eléctricos o electrónicos, sistemas de montaje, o cualquier otro material o substancia inadecuada, que no haya sido expresamente aprobada por nosotros previamente al cierre de la venta.