

› Compteurs électroniques

Compteur multifonction CTR48

- › Écran LCD rétroéclairé (orange)
- › Fréquence d'entrée maximale 40 k Hz
- › Paramétrage simple, configuration à l'aide de menus texte
- › Modification facile des préréglages
- › Réinitialisation sur panneau ou externe avec option d'inhibition
- › Possibilité de verrouiller le clavier, complètement ou partiellement (préréglage, programmation)
- › Panneau étanche IP 65
- › Très résistant aux chocs et aux impacts
- › Excellente visibilité grâce à la grande taille des chiffres (2 lignes, 6 chiffres)



CTR48

Sélection de produit						
Modèle	Type	Fonctions	Préréglage	Tensions	Sortie	Référence
CTR48	Écran LCD rétroéclairé orange	Compteur de présélection, Tachymètre, Chronomètre, Compteurs de lots, Compteur d'impulsions	2	10 → 30 V $\overline{\text{---}}$	Relais à basculement 5 A, 1 relais NF, 2 relais statiques	87621121

Accessoires	
Description	Référence
Adaptateur pour découpe 72 x 72 mm	26546842
Adaptateur pour découpe 55 x 55 mm	26546846
Adaptateur de rail DIN	26546841

Caractéristiques générales	
Détails physiques et protection	
Alimentation	10 → 30 V $\overline{\text{---}}$
Humidité relative à 40° (sans condensation) selon EN 60068-2-30	93 %
Altitude	Jusqu'à 2 000 m
Certifications	UL - cULus - CE
Résistance aux vibrations sur 3 axes	10-55 Hz/1 min/XYZ EN 60068-2-6 : 30 min. dans chaque direction
Connexion par bornes à vis	Amovible
Protection	Face avant : IP65 / Connexions : IP20
Joint étanche du panneau avant	•
Températures limites d'utilisation (°C)	-20 → +65
Températures limites de stockage (°C)	-25 → +75
Poids (g)	150

Vous avez un projet ? Contactez-nous sur www.crouzet.fr

Descriptif :

Compteurs à impulsions de Crouzet, des solutions précises et durables pour les besoins de mesure des impulsions

Les compteurs horaires de Crouzet sont des appareils électroniques fiables conçus pour mesurer et enregistrer le temps dans les applications industrielles. Les compteurs horaires de Crouzet suivent avec précision la durée de fonctionnement ; ils fournissent des informations essentielles pour la planification de la maintenance et de l'équipement de surveillance.

Pour obtenir plus d'informations : consultez www.crouzet.fr

Cahier des charges	
Remise à zéro ou à préréglage	Sur le panneau : s'il n'est pas verrouillé pendant la programmation Électrique : automatique, tension ou statique (NPN ou PNP selon programmation)
Temps d'impulsion minimum	Compteur d'impulsions : < 15 ms Chronomètre : 500 µs
Option de protection contre la réinitialisation à partir de la face avant	•
Facteur d'échelle (chaque impulsion d'entrée est multipliée par ce chiffre)	00,0001 → 99,9999
Facteur d'échelle (chaque impulsion d'entrée est divisée par cette valeur)	01,0000 → 99,9999
Point décimal sélectionnable pour faciliter la lecture	0 0,0 0,00 0,000 0,0000 0,00000
	-
Programmation et valeur actuelle sauvegardées via EEPROM mémoire	• Durée de vie 10 ans
Caractéristiques fonctionnelles	
Fonctions	Compteur de présélection, Tachymètre, Chronomètre, Multi-totalisateur, Compteurs de lots, Totalisateur
Nombre de préréglages	2
Affichage	LCD avec rétroéclairage orange
Hauteur (mm)	9
Afficher les détails	999 999 → 999 999
Spécifications d'entrée	
Entrées	2 entrées de compteur 1 entrée de réinitialisation, 1 entrée de porte
Modes d'entrée	Dir : Directionnel AS : haut/bas AA : haut/haut PP : phase PP2 : phase 2 PP4 : phase 4
Type d'entrée	Tension ou statique
Haut niveau	8 V $\overline{\text{---}}$ → 30 V $\overline{\text{---}}$
Bas-niveau	0 → 2 V $\overline{\text{---}}$
Caractéristiques sorties statiques	
Courant maximum (mA)	30
Tension max.	10 → 30 V $\overline{\text{---}}$
Caractéristiques de sortie du relais	
Relais de commutation	•
NO contact	oui
Courant maximum (A)	5
Courant minimum (mA)	10
Tension maximale	30 V $\overline{\text{---}}$ / 250 V \sim
Tension min.	5 V \sim
Temps de réponse (ms)	< 13 ms
Durée de vie mécanique (opérations)	20 x 10 ⁶
Nombre de cycles jusqu'à 5 A	5 x 10 ⁴
Modes de sortie : Maintenu ou pulsé	0,01 → 99,99 s

Principes

Affichage et boutons

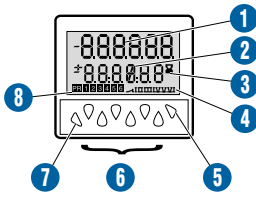

- ① Valeur actuelle
- ② Valeur sélectionnée
- ③ Affichage du chronomètre
- ④ Indication de sortie active
- ⑤ Bouton Prog/mode
- ⑥ Boutons de contrôle prédéfinis
- ⑦ Bouton nécessaire pour la programmation des paramètres
- ⑧ Montre quelle valeur est affichée

Dimensions (mm)

Monté sur panneau

CTR48

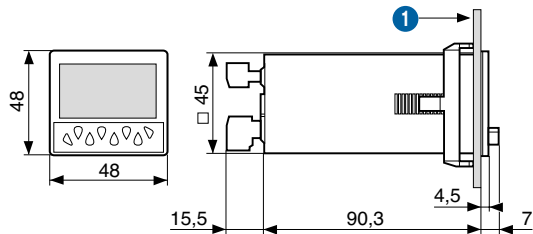

- ① 10,5 maxi

Découpe panneau

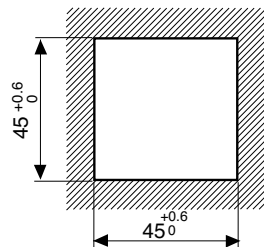

Accessoires

26546842 - Adaptateur pour découpe de 72 x 72 mm

26546846 - Adaptateur pour découper 55 x 55 mm

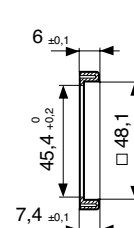
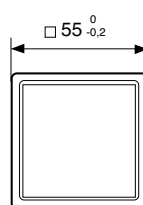
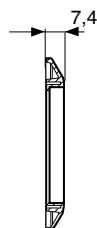
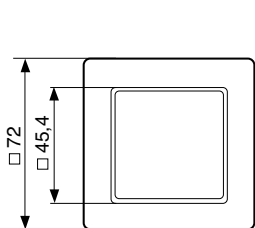

26546841 - Adaptateur de rail DIN

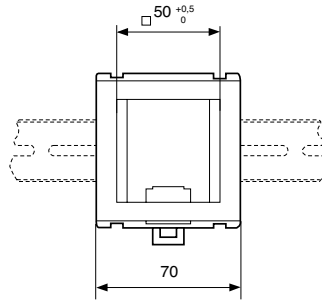
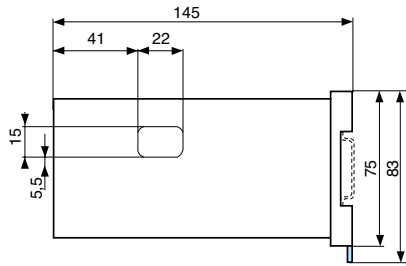

Courbes

Compteur : dir

dir

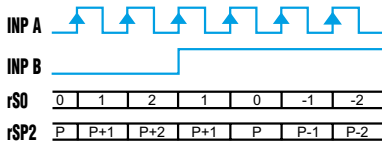

Compteur : AS

AS

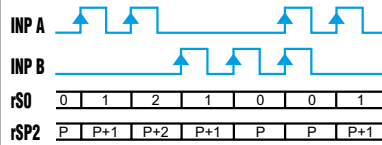

Inp A : Entrée de compteur / Inp B : Sens de comptage / rS0 : Affichage 0 → Préconfiguré / rSP2 : Affichage Préconfiguré → 0

Inp A : Ajouter une entrée de compteur 1 / Inp B : Soustraction entrée de compteur 2 / rS0 : Affichage 0 → Préréglage / rSP2 : Affichage Préréglage → 0

Compteur : AA

AA

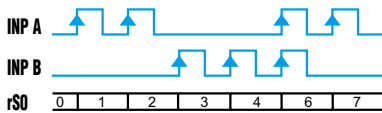

Compteur : PP

PP

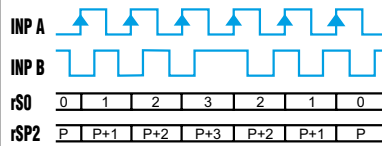

Inp A : Ajouter une entrée de compteur 1 / Inp B : Entrée de sous-compteur / 2 rS0 : Affichage 0 → Préréglage

A 90° B Inp A : Entrée du compteur Comptage sur un flanc / Inp B : Inversion du sens / rS0 : Affichage 0 → Préconfiguré / rSP2 : Affichage Préconfiguré → 0

Compteur : PP2

PP2

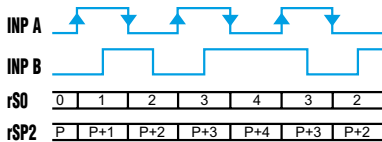

Compteur : PP4

PP4

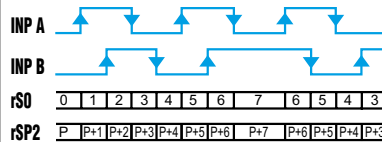

A 90° B Inp A : Compteur d'entrée Comptage sur un front montant et sur un front descendant / Inp B : Inversion du sens / rS0 : Affichage 0 → Préconfiguré / rSP2 : Affichage Préconfiguré → 0

A 90° B Inp A : Compteur d'entrée Comptage sur un front montant et sur un front descendant / Inp B : Comptage sur un front montant et sur un front descendant, inversion de direction / rS0 : Affichage 0 → Préréglage / rSP2 : Affichage Préréglage → 0

Chronomètre : Démarrer tcCb

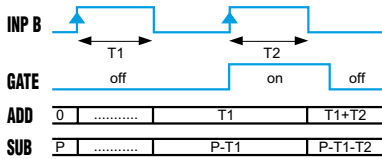

Chronomètre : Démarrage tcCbb

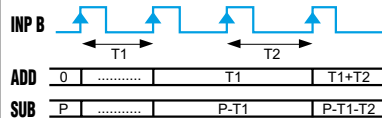

Inp A : Aucune fonction / Inp B : Marche/Arrêt Comptage du temps cumulé / Ajouter : Affichage 0 → Préréglage / Soustraire : Affichage Préréglage → 0

Chronomètre : Démarrage tcCAb

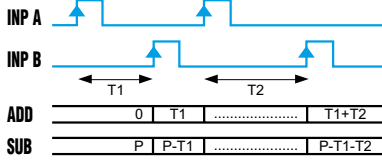

Inp A : On / Inp B : Arrêt Comptage du temps cumulé / Ajouter : Affichage 0 → Préréglage / Soustraire : Affichage Préréglage → 0

Chronomètre : Démarrage tcSb

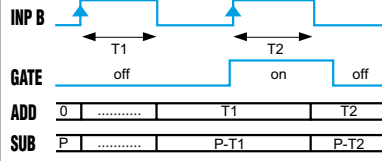

Inp A : Aucune fonction / Inp B : Démarrage/arrêt du comptage individuel du temps pendant que B est actif, réinitialisation automatique avant chaque nouveau comptage / Ajouter : Affichage 0 → Préréglage / Soustraire : Affichage Préréglage → 0

Chronomètre : Démarrer tcSbb

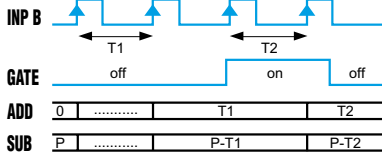

Inp A : Aucune fonction / Inp B : Démarrage/arrêt du comptage individuel du temps, réinitialisation automatique avant chaque nouveau comptage / Ajouter : Affichage 0 → Préréglage / Soustraire : Affichage Préréglage → 0

Chronomètre : Démarrer tcSAb

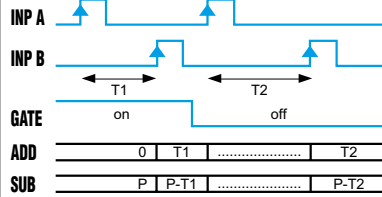

Inp A : On / Inp B : Arrêt du comptage individuel du temps, réinitialisation automatique avant chaque nouveau comptage / Ajouter : Affichage 0 → Préréglage / Soustraire : Affichage Préréglage → 0

Chronomètre : Démarrer tcAuto

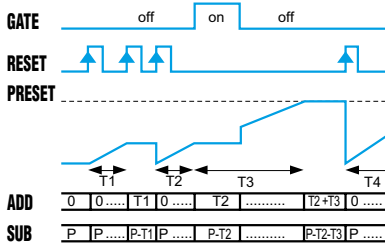

Inp A : Aucune fonction / Inp B : Pas de fonction Commande de comptage du temps via Reset (manuel ou électrique) / Ajouter : Affichage 0 → Préréglage / Soustraire : Affichage Préréglage → 0 L'entrée Gate dispose d'une fonction de mémoire d'affichage

Tachymètre : Démarrage tA.A

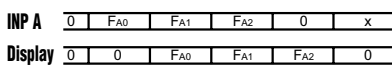

Tachymètre : Début tA.AS

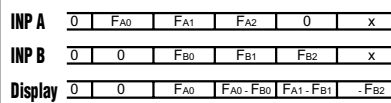

Inp A : Entrée de fréquence / Inp B : Aucune fonction

Inp A : Fréquence d'entrée 1 / Inp B : Entrée de fréquence 2 Formule : A - B

Tachymètre : Démarrer tA.AA

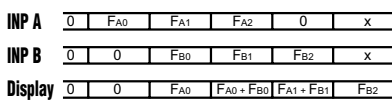

Tachymètre : Démarrer tA.PP

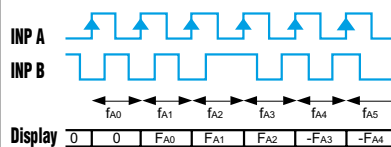

Inp A : Fréquence d'entrée 1 / Inp B : Entrée de fréquence 2 Formule : A + B

A 90 ° B Inp A : Entrée de fréquence / 1 Inp B : Inversion de direction

Fonctionnement de sortie : OutoP rS0

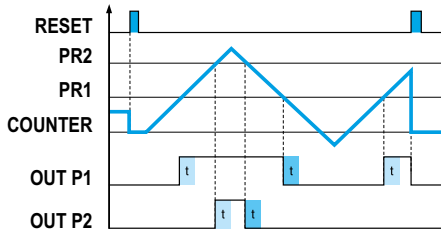

Fonctionnement de sortie : OutoP rSA0

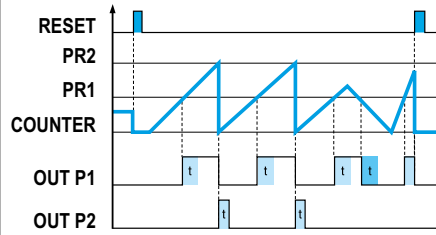

A 90° B Inp A : Entrée de fréquence / 1 Inp B : Inversion de direction

Fonctionnement de sortie : OutoP bCrSA0

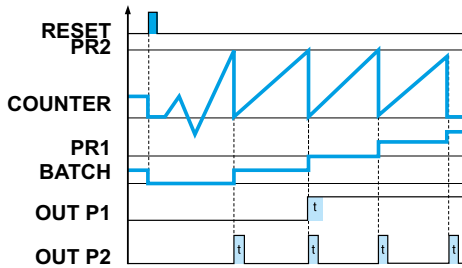

Fonctionnement de sortie : OutoP tCrSA0

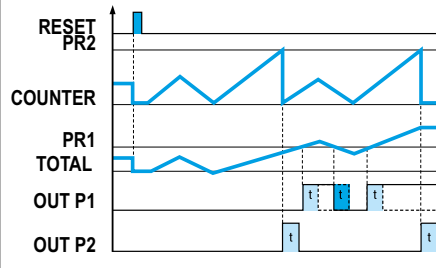

A 90° B Inp A : Entrée de fréquence / 1 Inp B : Inversion de direction

Fonctionnement de sortie : OutoP rSP2

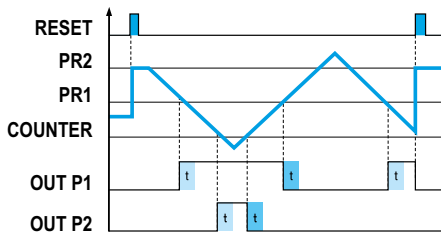

Fonctionnement de sortie : OutoP rSAP2

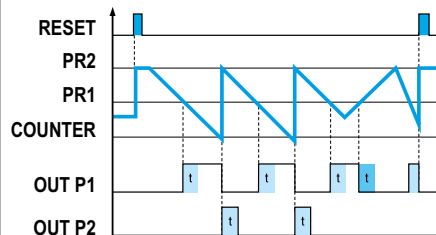

A 90° B Inp A : Entrée de fréquence / 1 Inp B : Inversion de direction

Fonctionnement de sortie : OutoPbCrSA2

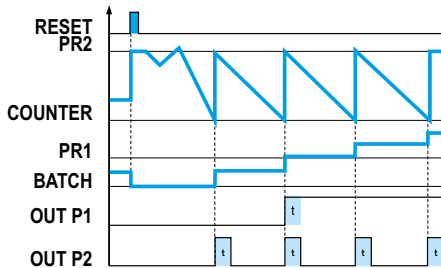

Fonctionnement de sortie : OutoP tCrSA2

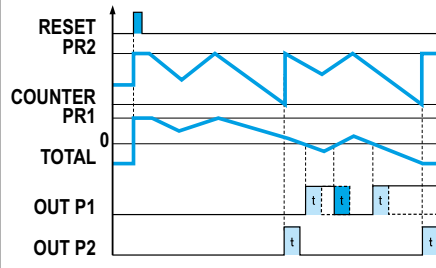

A 90° B Inp A : Entrée de fréquence / 1 Inp B : Inversion de direction

Fonctionnement de sortie : OutoP bCrS0

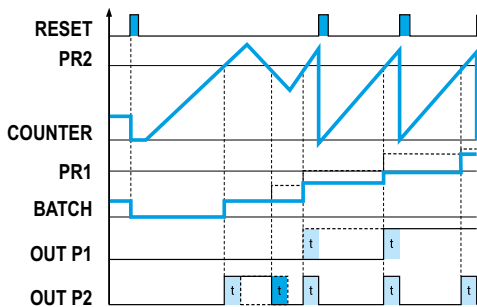

Fonctionnement de sortie : OutoP tCrS0

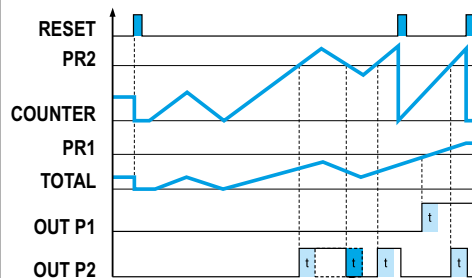

A 90° B Inp A : Entrée de fréquence / 1 Inp B : Inversion de direction

Fonctionnement de sortie : OutoP MurS0 (AA)

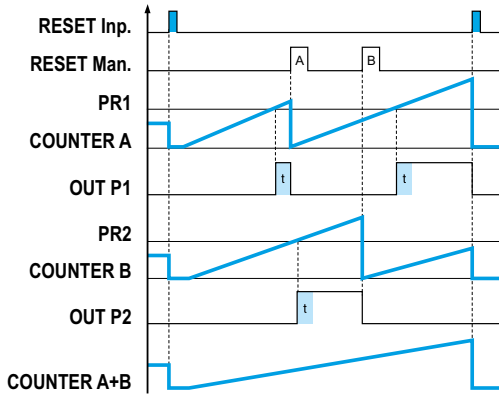

A 90° B Inp A : Entrée de fréquence / 1 Inp B : Inversion de direction

Fonctionnement de sortie : OutoP bCrSP2

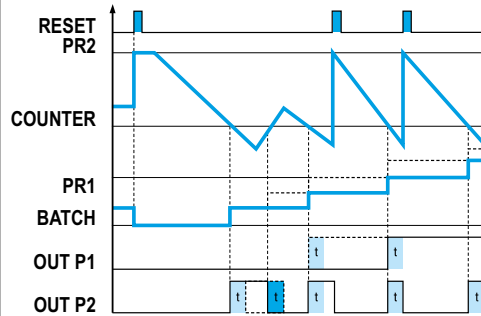

Fonctionnement de sortie : OutoP tCrSP2

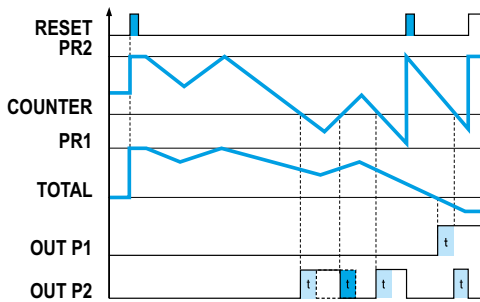

A 90° B Inp A : Entrée de fréquence / 1 Inp B : Inversion de direction

Fonctionnement de sortie : OutoP MurS0 (AS)

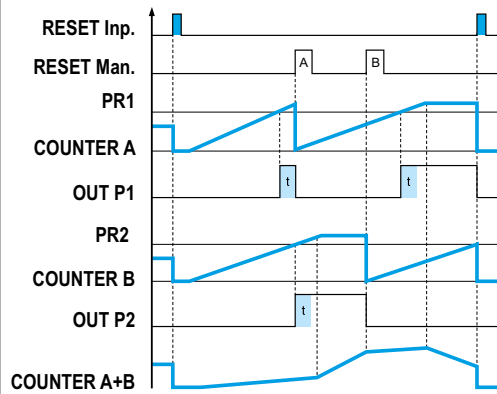

Raccordements

87621121 - Sortie : 5 A/250 V~/ DC : 10 → 30 V=

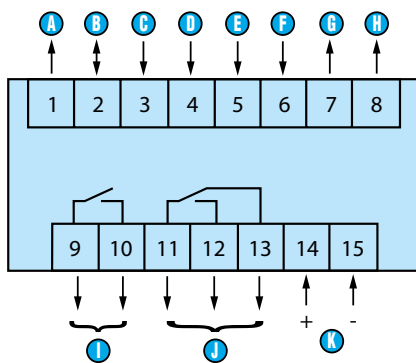

- A** Alimentation en tension du capteur (* UB interconnecté)
- B** GND (0 V=)
- C** INP A (entrée du signal A)
- D** INP B (entrée du signal B)
- E** Reset (Entrée de réinitialisation)
- F** Entrée Gate
- G** Sortie 1 - 10-30 V~/30 mA
- H** Sortie 2 - 10-30 V~/30 mA
- I** 9-10: Sortie 1
- J** 11-12-13: Sortie 1
- K** 14-15: Alimentation

Applications

Schéma de programmation

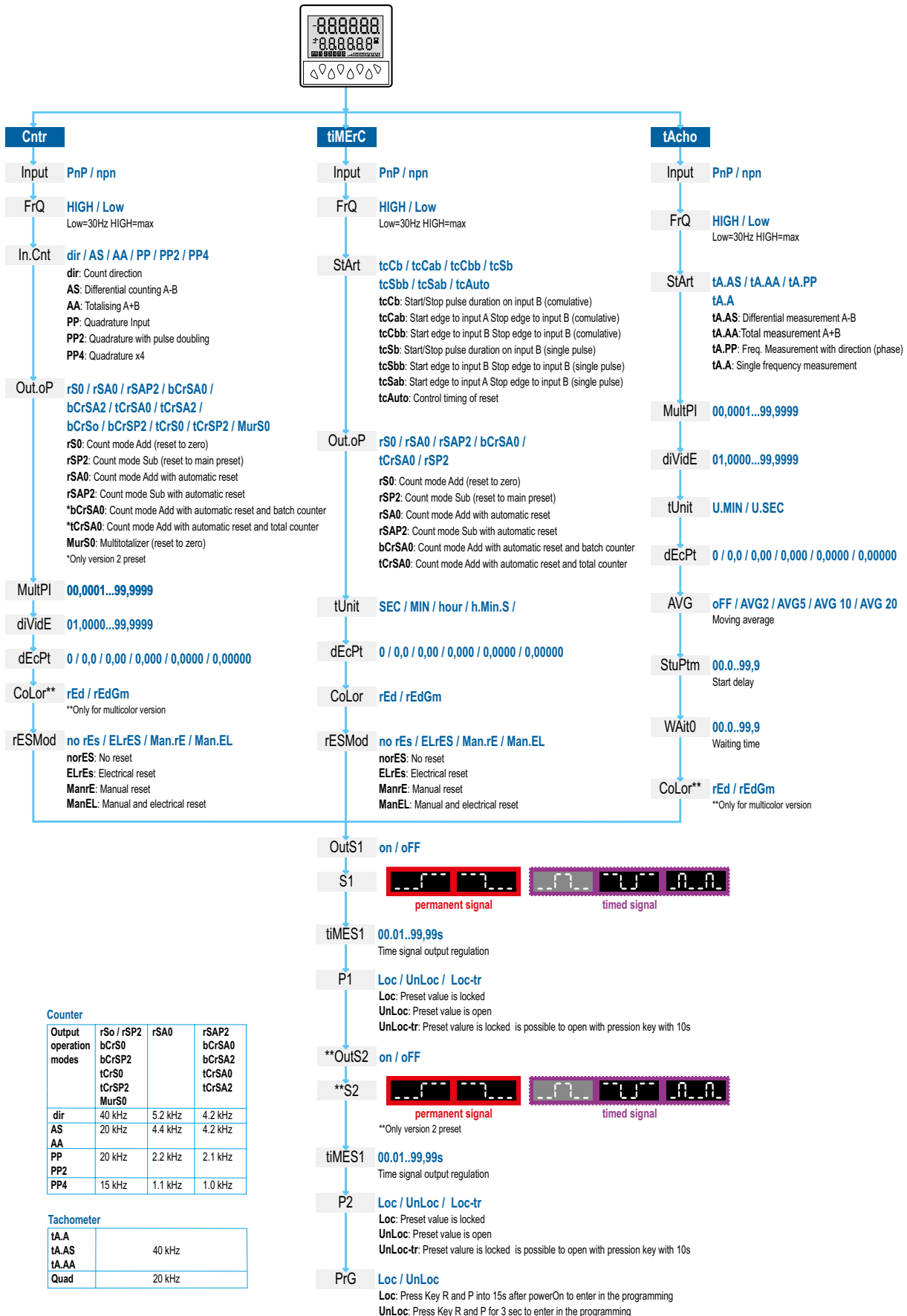

Avertissement :

Les informations techniques contenues dans le présent document sont données uniquement à titre d'information et ne constituent pas un engagement contractuel. Crouzet et ses filiales se réservent le droit d'effectuer sans préavis toute modification. Il est impératif de nous consulter pour toute utilisation/application particulière de nos produits et il appartient à l'acheteur de contrôler, notamment par tous essais appropriés, que le produit employé convient à l'utilisation. Notre garantie ne pourra en aucun cas être mise en œuvre ni notre responsabilité recherchée pour toute application telle que notamment toute modification, adjonction, utilisation combinée à d'autres composants électriques ou électroniques, circuits, systèmes de montage, ou n'importe quel autre matériel ou substance inadéquate, de nos produits, qui n'aura pas été expressément agréée par nous préalablement à la conclusion de la vente.