

# › Contatori elettronici

## Contatore multifunzione

### CTR48

- › Display LCD multicolore (verde-rosso)
- › Frequenza di ingresso massima 40 k Hz
- › Semplice impostazione dei parametri, configurazione tramite menu di testo
- › Facile modifica dei preset
- › Reset su pannello o esterno con opzione di inibizione
- › Possibilità di bloccare la tastiera, completamente o parzialmente (preset, programmazione)
- › Pannello sigillato IP 65
- › Altamente resistente agli shock e agli impatti
- › Eccellente visibilità grazie alle grandi dimensioni delle cifre (2 righe, 6 cifre)



CTR48

Selezione prodotto						
Modello	Tipo	Funzioni	A preselezione	Tensioni	Uscita	Codice prodotto
CTR48	Display LCD multicolore (verde-rosso)	Contatore di preselezione, Contagiri, Cronometro, Contatori a lotti, Contatore di impulsi	2	10 → 30 V $\overline{\text{---}}$	Relè di commutazione da 5 A, 1 relè NO, 2 a stato solido	<b>87621221</b>

Accessori	
Descrizione	Codice prodotto
Adattatore per foratura 72 x 72 mm	<b>26546842</b>
Adattatore per foratura 55 x 55 mm	<b>26546846</b>
Adattatore per guida DIN	<b>26546841</b>

Caratteristiche generali	
Dettagli fisici e protezione	
Alimentazione	10 → 30 V $\overline{\text{---}}$
Umidità relativa a 40° (senza condensa) secondo EN 60068-2-30	93%
Altitudine	Fino a 2 000 m
Certificazioni	UL - cULus - CE
Resistenza alle vibrazioni su 3 assi	10-55 Hz/1 min/XYZ EN 60068-2-6: 30 minuti in ogni direzione
Collegamento tramite morsetti a vite	Rimovibile
Protezione	Lato anteriore: IP65 / Connessioni: IP20
Guarnizione a tenuta stagna del pannello frontale	•
Limiti di temperatura esercizio (°C)	-20 → +65
Limiti di temperatura stoccaggio (°C)	-25 → +75
Peso (g)	150

Hai un progetto? Contattaci su [www.crouzet.com](http://www.crouzet.com)

#### Descrizione:

#### Contatori impulsi Crouzet, soluzioni accurate e durevoli per le esigenze di misurazione degli impulsi

I contatore Crouzet sono dispositivi elettronici affidabili progettati per la misurazione e la registrazione del tempo nelle applicazioni industriali.. I contatore Crouzet tracciano con precisione la durata di funzionamento, fornendo informazioni essenziali per la pianificazione della manutenzione e il monitoraggio delle apparecchiature.

Per maggiori informazioni su: visitare [www.crouzet.com](http://www.crouzet.com)

Specifiche	
Azzeramento o preimpostazione	Sul pannello: se non sono bloccati durante la programmazione Elettronici: Automatico, a tensione o a stato solido (NPN o PNP a seconda della programmazione)
Tempo minimo di impulso	Contatore di impulsi: < 15 ms Cronometro: 500 $\mu$ s
Opzione di protezione contro il reset dal pannello frontale	•
Fattore di scala (ogni impulso di ingresso viene moltiplicato per questa cifra)	00.0001 $\rightarrow$ 99.9999
Fattore di scala (ogni impulso di ingresso è diviso per questo valore)	01.0000 $\rightarrow$ 99.9999
Punto decimale selezionabile per facilitare la lettura	0 0.0 0.00 0.000 0.0000 0.00000
Programmazione e backup del valore corrente tramite memoria EEPROM	• Vita utile 10 anni
Caratteristiche di funzionamento	
Funzioni	Contatore di preselezione, Contagiri, Cronometro, Contatori a lotti, Contatore di impulsi
Numero di preset	2
Display	LCD multicolore (verde-rosso)
Altezza cifre (mm)	9
Dettagli del display	999 999 $\rightarrow$ 999 999
Specifiche di ingresso	
Ingressi	2 ingressi contatore 1 ingresso di azzeramento, 1 ingresso cancello
Modalità di input	Dir: direzionale AS: su/giù AA: su/su PP: fase PP2: a 2 fasi PP4: Fase 4
Tipo di ingresso	Tensione o stato solido
Alto livello	8 V $\sim$ $\rightarrow$ 30 V $\sim$
Basso livello	0 $\rightarrow$ 2 V $\sim$
Caratteristiche di uscita a stato solido	
Corrente massima (mA)	30
Tensione massima	10 $\rightarrow$ 30 V $\sim$ per la versione DC
Caratteristiche dell'uscita relè	
Relè di commutazione	•
Contatto NO	sì
Corrente massima (A)	5
Corrente minima (mA)	10
Tensione massima	30 V $\sim$ / 250 V $\sim$
Tensione minima	5 V $\sim$
Tempo di risposta (ms)	< 13 ms
Vita meccanica (operazioni)	20 x 10 <sup>6</sup>
Numero di operazioni a 5 A	5 x 10 <sup>4</sup>
Modalità di uscita: mantenuta o a impulsi	0.01 $\rightarrow$ 99.99 s

**Principi**

**Display e pulsanti**

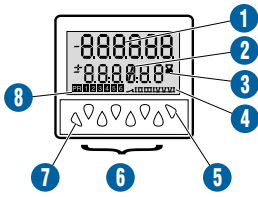

- 1 Valore corrente
- 2 Valore selezionato
- 3 Visualizzazione del cronometro
- 4 Indicazione dell'uscita attiva
- 5 Pulsante Prog/modalità
- 6 Pulsanti di controllo preselezioni
- 7 Pulsante necessario per la programmazione dei parametri
- 8 Mostra quale valore viene visualizzato

**Dimensioni (mm)**

**Montaggio a pannello**

**CTR48**

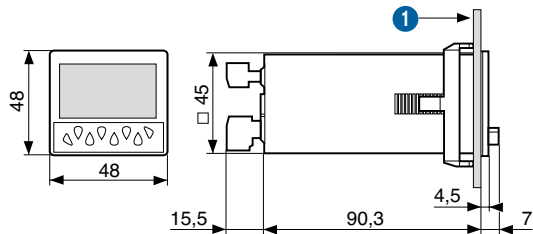

- 1 10.5 max

**Foratura pannello**

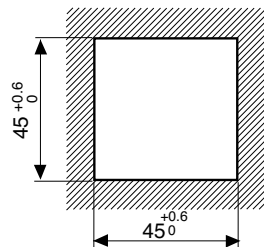

**Accessori**

26546842 - Adattatore per foratura 72 x 72 mm

26546846 - Adattatore per foratura 55 x 55 mm

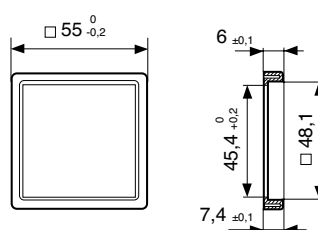
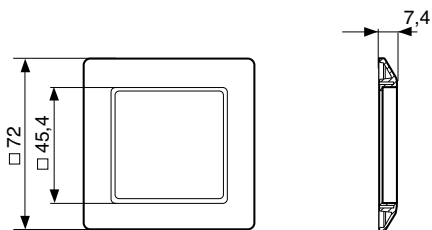

26546841 - Adattatore per guida DIN

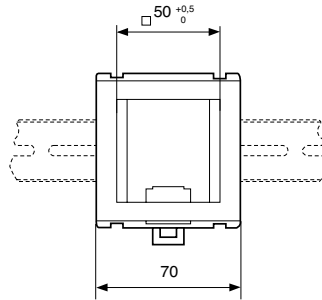
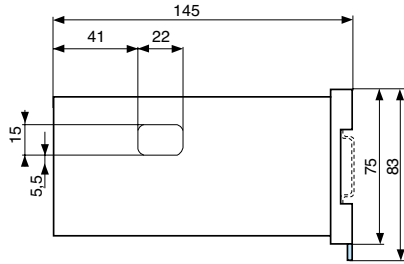

Curve

Contatore: dir

dir

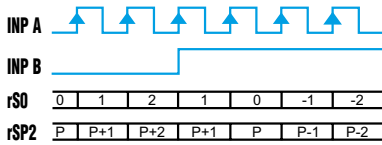

Contatore: AS

AS

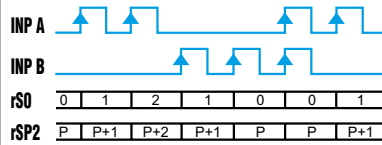

Inp A: Ingresso contatore / Inp B: direzione conteggio / rS0: display 0 →preselezione/rSP2: display a preselezione → 0

Inp A: Ingresso contatore agg. 1/Inp B: ingresso contatore sec. 2 / rS0: display 0 →preselezione/rSP2: display a preselezione →0

Contatore: AA

AA

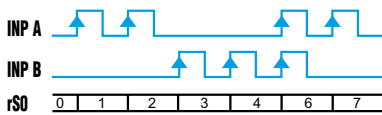

Contatore: PP

PP

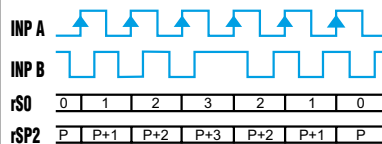

Inp A: Ingresso contatore agg. 1/Inp B: Ingresso contatore sec. / 2 rS0: display 0 → preselezione

A 90 ° B Inp A: ingresso contatore Conteggio su un bordo/Inp B: Inversione di direzione / rS0: Display 0 → Preset / rSP2: Display Preset → 0

Contatore: PP2

PP2

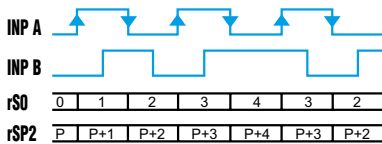

Contatore: PP4

PP4

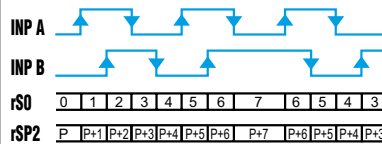

A 90° B Inp A: Ingresso contatore Conteggio su fronte di salita e su fronte di discesa / Inp B: Inversione di direzione / rS0: Display 0 → Preset / rSP2: Display Preset → 0

A 90 ° B Inp A: Ingresso contatore Conteggio su fronte di salita e su fronte di discesa / Inp B: Ingresso contatore Conteggio su fronte di salita e di discesa, inversione di direzione / rS0: Display 0 → Preset / rSP2: Display Preset → 0

Cronometro: Start tcCb

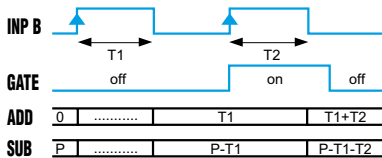

Cronometro: Start tcCbb

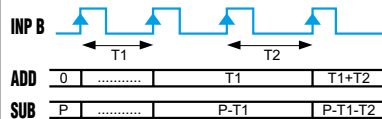

Inp A: nessuna funzione/Inp B: On/Off conteggio del tempo cumulativo /agg.: display 0 → preselezione /sec.: display a preselezione → 0

**Cronometro: Avvia tcCAb**

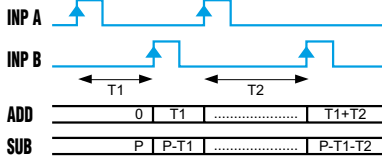

Inp A: On / Inp B: Off conteggio del tempo cumulativo /agg.: display 0 → preselezione /sec.: display a preselezione → 0

**Cronometro: Avvia tcSb**

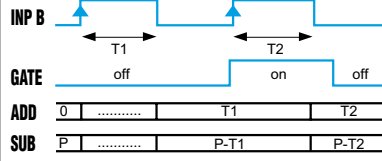

Inp A: nessuna funzione/Inp B: On/Off: conteggio del tempo individuale mentre B è attivo, azzeramento automatico prima di ogni nuovo conteggio/agg.: display 0 → preselezione/sec.: display a preselezione → 0

**Cronometro: Start tcSbb**

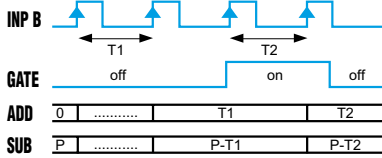

Inp A: nessuna funzione/Inp B: On/Off Conteggio del tempo individuale, azzeramento automatico prima di ogni nuovo conteggio / Aggiungi: Display 0 → Preset / Sub: Display Preset → 0

**Cronometro: Avvia tcSAb**

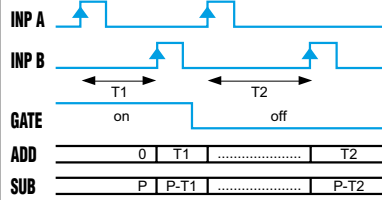

Inp A: On / Inp B: Off: conteggio del tempo individuale, azzeramento automatico prima di ogni nuovo conteggio/agg.: display 0 → preselezione/sec.: display a preselezione → 0

**Cronometro: Start tcAuto**

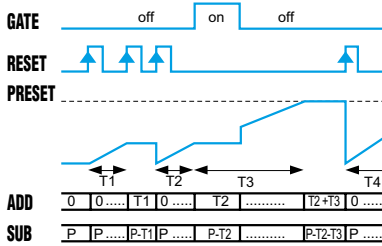

Inp A: nessuna funzione/Inp B: Nessuna funzione Comando conteggio del tempo tramite azzeramento (manuale o elettrico)/agg.: display 0 → preselezione/sec.: : display a preselezione → 0 L'ingresso cancello ha una funzione di memoria display

**Contagiri: Start tA.A**

INP A	0	FA0	FA1	FA2	0	x
Display	0	0	FA0	FA1	FA2	0

Inp A: Frequenza di ingresso/Inp B: Nessuna funzione

**Contagiri: Inizio tA.AS**

INP A	0	FA0	FA1	FA2	0	x
INP B	0	0	FB0	FB1	FB2	x
Display	0	0	FA0	FA0-FB0	FA1-FB1	-FB2

Inp A: Frequenza ingresso 1 / Inp B: Formula frequenza di ingresso 2: A - B

**Contagiri: Inizio tA.AA**

INP A	0	FA0	FA1	FA2	0	x
INP B	0	0	FB0	FB1	FB2	x
Display	0	0	FA0	FA0+FB0	FA1+FB1	FB2

Inp A: Frequenza ingresso 1 / Inp B: Formula frequenza di ingresso 2: A + B

**Contagiri: Start tA.PP**

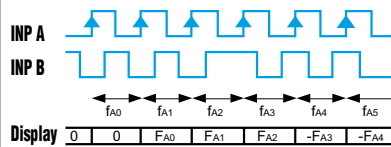

A 90 ° B Inp A: Frequenza di ingresso/1 Inp B: Inversione di direzione

Operazione di uscita: OutoP rS0

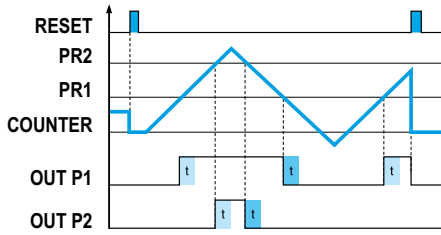

A 90° B Inp A: Frequenza di ingresso/1 Inp B: Inversione di direzione

Operazione di uscita: OutoP rSA0

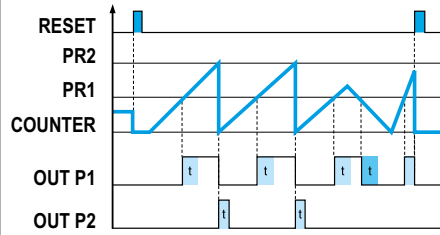

Operazione di uscita: OutoP bCrSA0

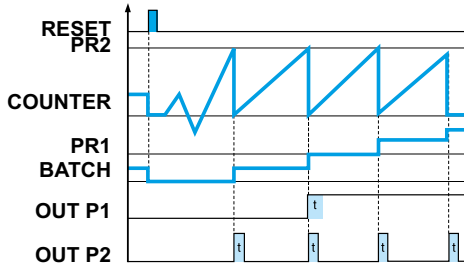

A 90° B Inp A: Frequenza di ingresso/1 Inp B: Inversione di direzione

Operazione di uscita: OutoP tCrSA0

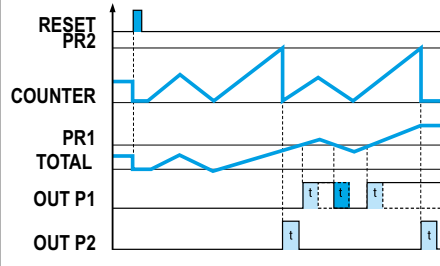

Operazione di uscita: OutoP rSP2

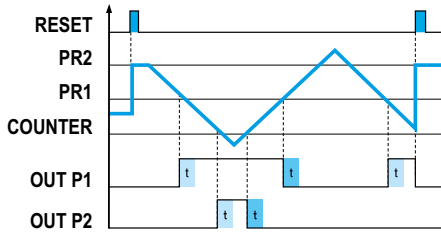

A 90° B Inp A: Frequenza di ingresso/1 Inp B: Inversione di direzione

Operazione di uscita: OutoP rSA2

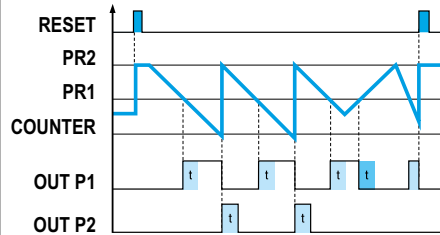

Operazione di uscita: OutoPbCrSA2

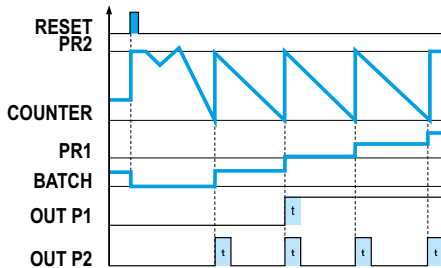

A 90° B Inp A: Frequenza di ingresso/1 Inp B: Inversione di direzione

Operazione di uscita: OutoP tCrSA2

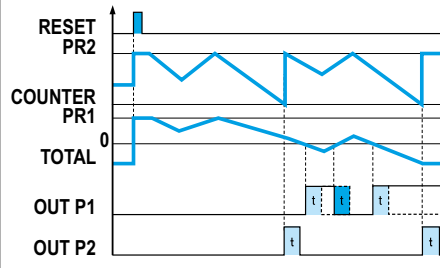

Operazione di uscita: OutoP bCrS0

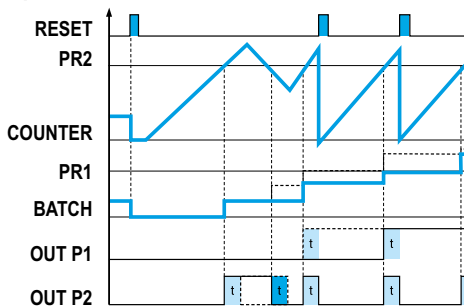

A 90° B Inp A: Frequenza di ingresso/1 Inp B: Inversione di direzione

Operazione di uscita: OutoP tCrS0

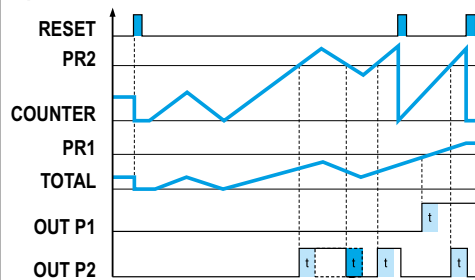

Operazione di uscita: OutoP MurS0 (AA)

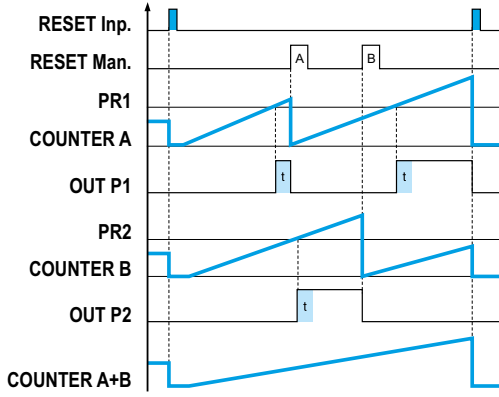

A 90° B Inp A: Frequenza di ingresso/1 Inp B: Inversione di direzione

Operazione di uscita: OutoP bCrSP2

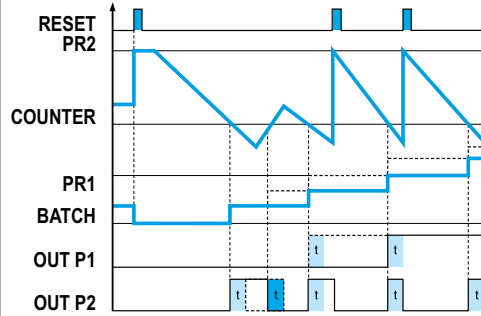

Operazione di uscita: OutoP tCrSP2

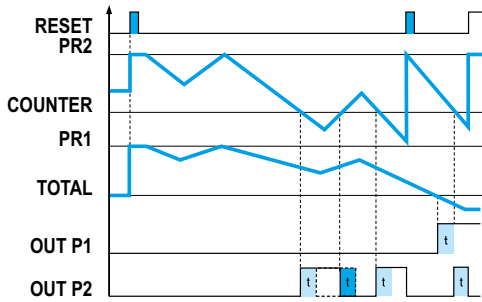

A 90° B Inp A: Frequenza di ingresso/1 Inp B: Inversione di direzione

Operazione di uscita: OutoP MurS0 (AS)

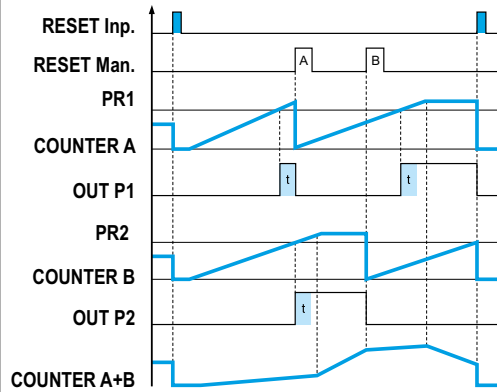

Collegamenti

87621221 - Uscita: 5 A/250 V c.~ / CC: 10 → 30 V---

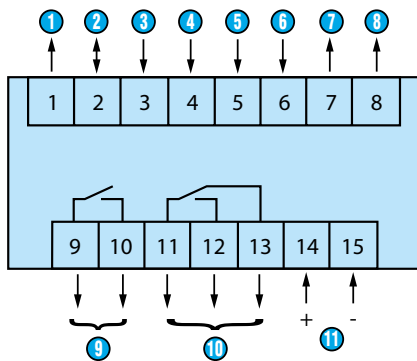

- 1 Tensione di alimentazione del sensore (\* UB interconnesso)
- 2 GND (0 V---
- 3 INP A (ingresso segnale A)
- 4 INP B (ingresso segnale B)
- 5 Azzeramento (ingresso di azzeramento)
- 6 Ingresso cancello
- 7 Uscita 1 - 10-30 V--- / 30 mA
- 8 Uscita 2 - 10-30 V--- / 30 mA
- 9 9-10: Uscita 1
- 10 11-12-13: Uscita 1
- 11 14-15: Alimentazione

Applicazioni

Schema di programmazione

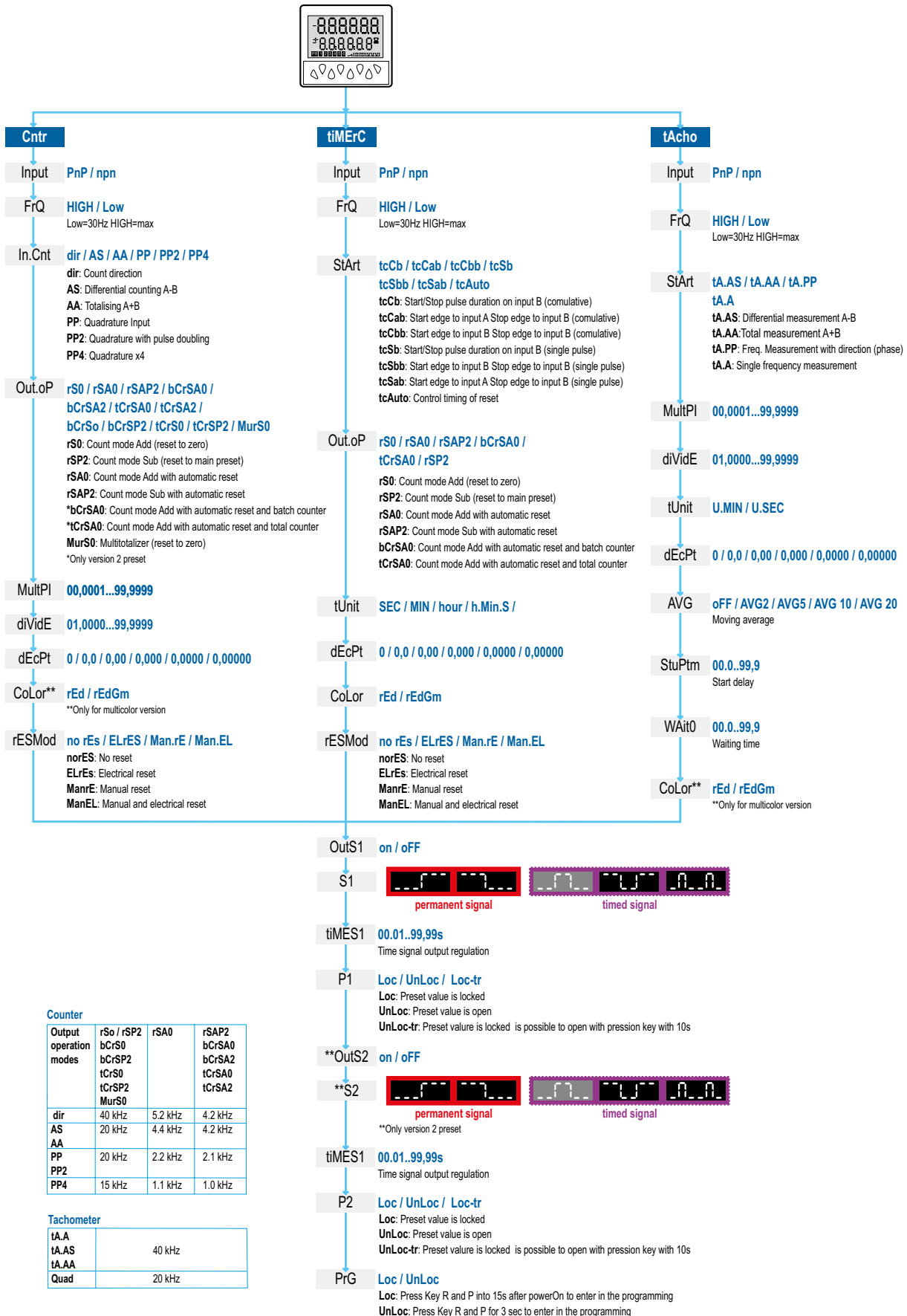

Avvertenza:

Le informazioni tecniche contenute nei cataloghi sono fornite unicamente a titolo d'informazione e non costituiscono un impegno contrattuale. Crouzet e le sue filiali si riservano il diritto di effettuare, senza preavviso, tutte le modifiche opportune. È necessario consultarci per tutte le applicazioni particolari dei nostri prodotti ed è altresì compito dell'acquirente verificare con prove appropriate che il prodotto sia correttamente utilizzato (conformità del prodotto). La nostra garanzia non potrà essere valida in alcun caso, né la nostra responsabilità accertata per per tutte le applicazioni (come modifiche, aggiunte, uso combinato con altri componenti elettrici o elettronici, circuiti, sistemi di montaggio o qualunque altro materiale o sostanza inadeguata applicata sui nostri prodotti) che non siano state preventivamente approvate al fine della vendita da parte della nostra Società.