

# › Serie GND

## Relè allo stato solido classico

### Montaggio a pannello - Uscita CC

- › Corrente di uscita 10 e 40 Amp
- › Tensione di uscita 5-60 V<sub>~</sub> e 5-200 V<sub>~</sub>
- › Tensione di comando 4-32 V<sub>~</sub>
- › Commutazione CC (carichi CC)
- › Coperture rimovibili integrate touch-safe IP20
- › Protezione contro le sovratensioni integrata
- › Indicatore di stato ingresso a LED



Versione  
Carichi CC

Selezione Prodotto - Commutazione CC (Carichi CC)		
Corrente di carico nominale	10A	40A
Tensione di uscita	5-200 V <sub>~</sub>	5-60 V <sub>~</sub>
Tensione di comando		
4-32 V <sub>~</sub>	<b>84137850N</b>	<b>84137870N</b>

## CODIFICA PRODOTTO

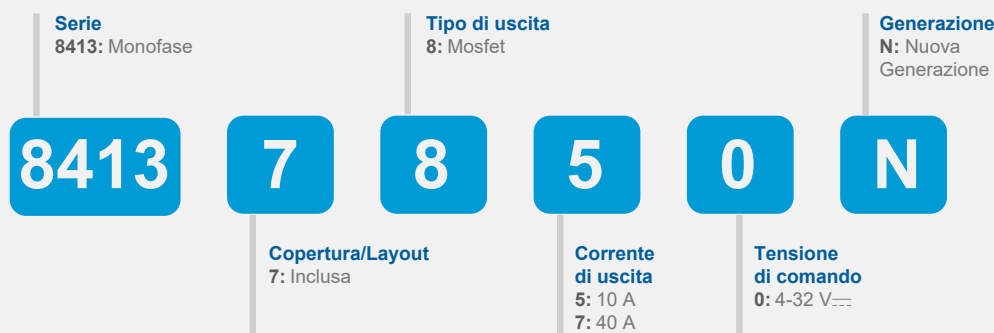

Vi occorre una soluzione adattata o personalizzata? Contattateci sul sito [www.crouzet.com](http://www.crouzet.com)

#### Descrizione:

I relè a stato solido Crouzet sono progettati per essere utilizzati nella maggior parte delle applicazioni, garantendo una lunga durata. Sono facili da installare, facili da usare, robusti e multiuso.

Per maggiori informazioni sui relè allo stato solido di Crouzet, visitate la pagina [www.crouzet.com](http://www.crouzet.com).

Accessori		
Tipo	Descrizione	Codice prodotto
Dissipatore	0.9 °C/W Resistenza termica	26532752N
Dissipatore	1.1 °C/W Resistenza termica	26532753N
Dissipatore	1.2 °C/W Resistenza termica	26532754N
Dissipatore	1.75 °C/W Resistenza termica	26532755N
Dissipatore	2.2 °C/W Resistenza termica	26532756N
Adattatore	Adattatore guida DIN	26532764N
Pad termico	Pad termico adesivo	26532722N
Viti	Kit di montaggio a vite	26532001
Grasso termico	Grasso termico per montaggio dissipatore	26532003

Specifiche di uscita <sup>(1)</sup>		
Descrizione	10A	40A
Corrente di carico massima [Arms] <sup>(3)</sup>	20	40
Corrente di carico minima [mArms]	5	
Tensione operativa valore tipico [Vrms]	5-110 V <sub>---</sub>	5-60 V <sub>---</sub>
Tensione di esercizio min/max [Vrms]	5-200 V <sub>---</sub>	5-60 V <sub>---</sub>
Tensione transitoria [Vpk]	200	100
Massima corrente di dispersione allo stato Off @ Tensione nominale [mArms]	3	
Minima dV/dt allo stato Off @ Massima tensione nominale [V/μsec].	N/D	
Tensione operativa valore tipico [Vrms]		
Picco di corrente di sovraccarico non ripetitivo a 100 ms [Apeak]	380 @t=0.1 ms	320 @t=0.1 ms
Massima caduta di tensione allo stato On @ Corrente nominale [Vpeak]	0.97	1.05
Resistenza termica di giunzione al contenitore (Rjc) [°C/W]	0.66	0.9
Dissipatore di calore minimo per corrente nominale a 40 °C [°C/W]	3.4	1.15

Specifiche di ingresso	
Descrizione	4-32 V <sub>---</sub>
Intervallo tensione di ingresso	4-32 V <sub>---</sub> <sup>(4)</sup>
Tensione inversa massima	-32 V <sub>---</sub>
Tensione minima di accensione	3.5 V <sub>---</sub>
Tensione di spegnimento	1 V <sub>---</sub>
Corrente d'ingresso minima (per stato ON)	34 mA
Corrente d'ingresso massima [mA]	35 mA
Impedenza d'ingresso nominale [Ohms]	Corrente limitata
Tempo massimo di accensione [msec]	0.02
Tempo massimo di spegnimento [msec]	0.02

Specifiche generali		
Descrizione	10A	40A
Rigidità dielettrica, da ingresso /uscita a terra (50/60Hz)	2500 V	
Resistenza di isolamento minima (@ 500 V <sub>---</sub> )	10 <sup>9</sup> Ω	

Specifiche generali		
Descrizione	10A	40A
Massima capacità, ingresso/uscita	8pf	
Intervallo temperatura ambiente di funzionamento	da -25 a 90 °C	
Intervallo temperatura ambiente di stoccaggio	da -40 a 100 °C	
Peso (tipico)	80 g	
Materiale involucro	UL94 V-0	
Materiale piastra base	Alluminio	
Intervallo di coppia della vite del terminale d'ingresso (in-lb/Nm)	11-18 / 1.2-2.0	
Intervallo di coppia della vite del terminale carico (in-lb/Nm)	18-26 / 2-3	
Intervallo di coppia della vite di montaggio SSR (in-lb/Nm)	11-16 / 1.2-1.8	
Umidità come da IEC60068-2-78	40-85 %	
Indicatore di stato ingresso a LED	Verde	
MTBF (Tempo medio tra i guasti) a temperatura ambiente di 40 °C <sup>(5)</sup>	25	
MTBF (Tempo medio tra i guasti) a temperatura ambiente di 60 °C <sup>(5)</sup>	17	

### Note generali

<sup>(1)</sup> Tutti i parametri a 25 °C se non diversamente specificato

<sup>(3)</sup> Necessaria la dissipazione del calore, vedere curve di derating.

<sup>(4)</sup> Aumentare la tensione minima di 1V per operazioni da -20 a -40 °C.

<sup>(5)</sup> Tutti i parametri al 50% della potenza nominale e al 100% del ciclo di funzionamento (contattare il supporto tecnico per un rapporto dettagliato).

### Diagrammi

#### Cablaggio

GND

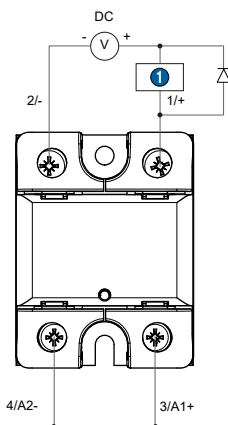

#### DIMENSIONE DEL CAVO RACCOMANDATA

TERMINALI	DIMENSIONE DEL CAVO		Resistenza alla trazione del filo [N.m]
	RIGIDO	FLESSIBILE	
<b>Ingresso</b>	18..14 AWG (0.75..2.5 mm <sup>2</sup> ) 2 x 18..14 AWG (0.75..2.5 mm <sup>2</sup> )	18..14 AWG (0.75..2.5 mm <sup>2</sup> ) 2 x 18..14 AWG (0.75..2.5 mm <sup>2</sup> )	1.2 - 2
<b>Uscita</b>	16..8 AWG (1.5..10 mm <sup>2</sup> ) 2 x 16..8 AWG (1.5..10 mm <sup>2</sup> )	16..8 AWG (1.5..6 mm <sup>2</sup> ) 2 x 16..10 AWG (1.5..6 mm <sup>2</sup> )	2 - 3

GND

1

Carico

Diagrammi

Circuito equivalente

Serie GND comando in CC senza protezione uscita

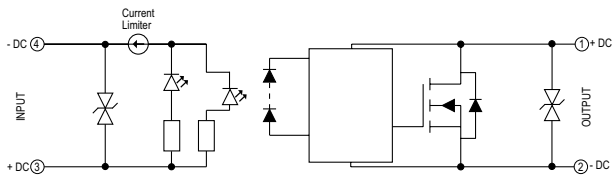

Corrente di ingresso vs tensione di ingresso

Ingressi CC regolati standard

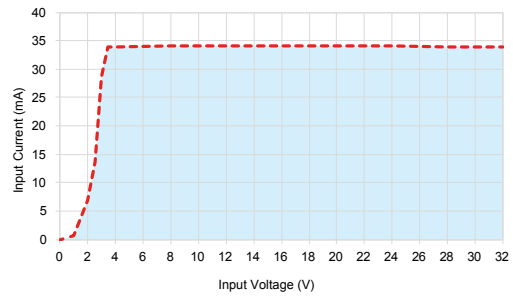

Diagrammi

Dimensioni (mm)

Vista frontale GND

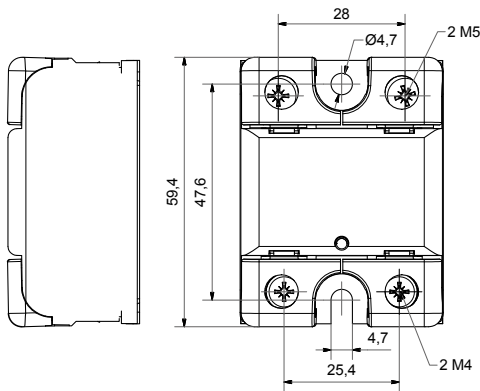

Vista laterale GND

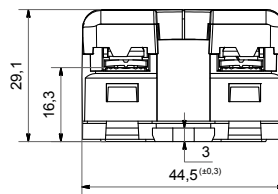

Curve

Informazioni corrente di picco

GND - 10 A

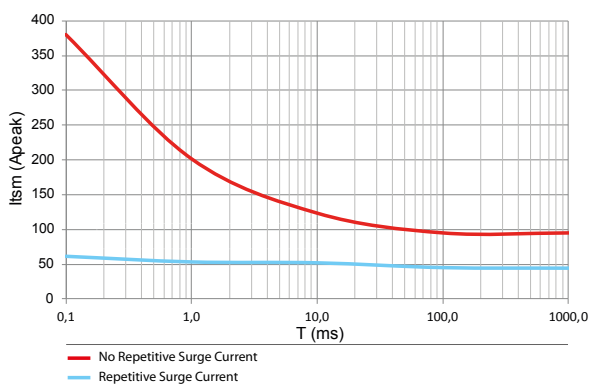

GND - 40 A

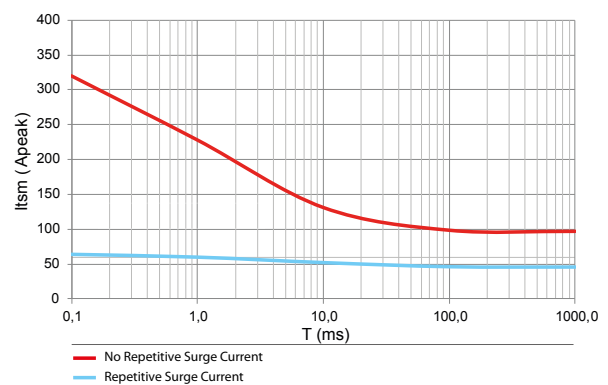

## Curve

## Curve di derating termico

GND - 10 A

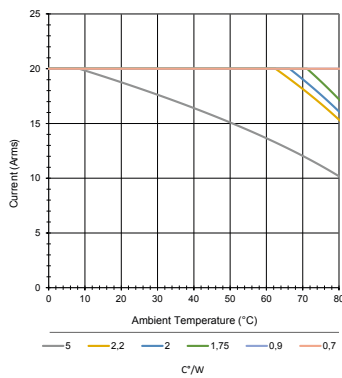

GND - 40 A

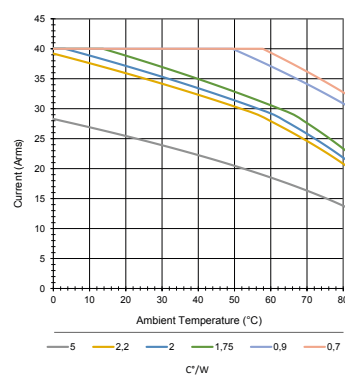

## Specifiche standard

IEC/EN61000-4-4 (transitori elettrici/transitorios)	4 kv crit B
IEC/EN61000-4-5 (impulso)	1 kv crit B
Resistenza alle vibrazioni IEC 60068-2-6	10 g
Resistenza agli urti IEC 60068-2-27	50 G (11 ms)



## Avvertenza:

Le informazioni tecniche contenute nei cataloghi sono fornite unicamente a titolo d'informazione e non costituiscono un impegno contrattuale. Crouzet e le sue filiali si riservano il diritto di effettuare, senza preavviso, tutte le modifiche opportune. È necessario consultarci per tutte le applicazioni particolari dei nostri prodotti ed è altresì compito dell'acquirente verificare con prove appropriate che il prodotto sia correttamente utilizzato (conformità del prodotto). La nostra garanzia non potrà essere valida in alcun caso, né la nostra responsabilità accertata per tutte le modifiche, aggiunte, utilizzazioni combinate ad altri componenti elettrici ed elettronici, circuiti, sistemi di montaggio o per qualunque altro materiale o sostanza inadeguata sui nostri prodotti che non siano state preventivamente approvate al fine della vendita da parte della nostra Società.